

Die Bedienungsanleitung

~~Ferguson Regent Cucina~~

**FM-Küchenradio
mit Bluetooth, Alarm und Countdown-Timer**



1. Sicherheitsmaßnahmen

- Stellen Sie keine offenen Flammen (z. B. Kerzen) in die Nähe des Produkts.
- Stellen Sie das Gerät nicht in der Nähe von Flüssigkeiten auf.
- Verwenden Sie das Produkt nicht an Orten, an denen es direktem Sonnenlicht, hohen Temperaturen, übermäßigem Staub oder Vibrationen ausgesetzt ist.
- Lagern Sie dieses Produkt nicht in einer feuchten Umgebung.
- Reinigen Sie das Gerät nicht mit Wasser oder anderen Flüssigkeiten.
- Decken Sie die Lüftungsöffnungen des Geräts nicht ab.
- Schieben Sie keine Gegenstände in das Gerät.
- Versuchen Sie nicht, dieses Produkt selbst zu öffnen. Im Inneren befinden sich keine Teile, die vom Benutzer gewartet werden können.
- Dieses Produkt ist nicht für Kinder gedacht. Kleine Kinder sollten ordnungsgemäß beaufsichtigt werden. Lassen Sie Kinder keinen Zugriff auf Plastiktüten.
- Dieses Produkt ist nur für den Hausgebrauch bestimmt und nicht für den gewerblichen oder industriellen Gebrauch bestimmt.
- Setzen Sie das Gerät keinen tropfenden oder spritzenden Flüssigkeiten aus.
- Stellen Sie sicher, dass sich das Gerät in einer stabilen Position befindet. Schäden, die durch die Verwendung dieses Produkts in einer instabilen Position oder durch Nichtbeachtung anderer Warnhinweise oder Vorsichtsmaßnahmen in dieser Bedienungsanleitung verursacht werden, fallen nicht unter die Garantie.
- Entfernen Sie nicht die Abdeckung dieses Geräts.
- Stellen Sie dieses Gerät niemals auf andere elektrische Geräte.
- Verwenden Sie nur das in diesem Benutzerhandbuch aufgeführte Netzteil.









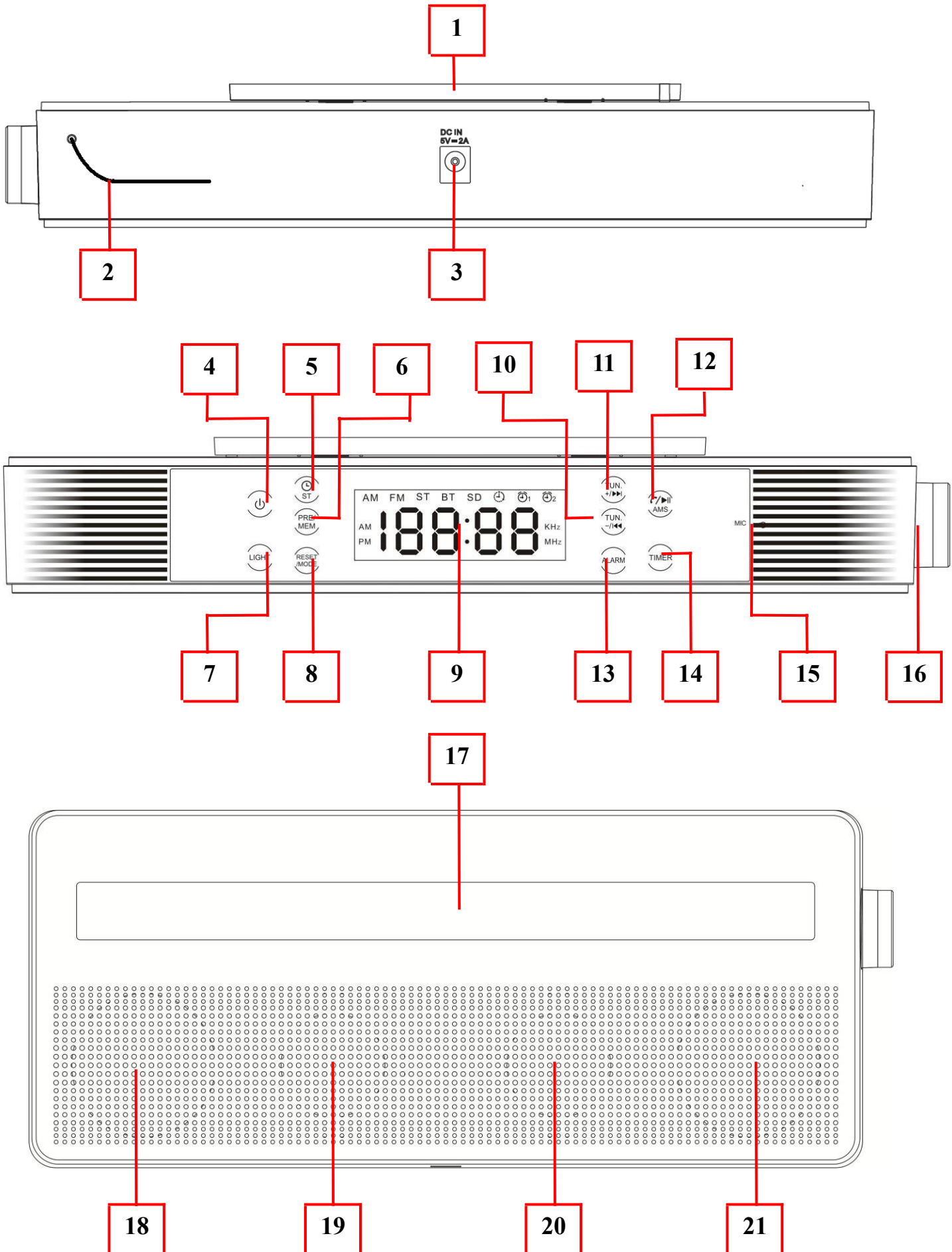

Wir empfehlen, die Verpackung für den zukünftigen Produkttransport aufzubewahren.

2. Bedingung

Ferguson Sp. z o.o. hat alle seine Möglichkeiten genutzt, um die neuesten Informationen über seine Produkte zu liefern. Ferguson Sp. z o.o. gibt keine Garantien in Bezug auf den Inhalt dieser Bedienungsanleitung und lehnt alle stillschweigenden Gewährleistungen hinsichtlich des Marktwertes oder der Eignung für bestimmte Zwecke ab. Die hierin enthaltenen Informationen dienen als Anleitung für den Gebrauch und die Wartung des Empfängers.

3. Aussehen Und Funktionen



Nummer	Beschreibung
[1]	Loch zur Befestigung des Griffs
[2]	Drahtgebundene UKW-Antenne
[3]	Netzteil (zum mitgelieferten 5V 2A Netzteil)
[4]	Taste  (ein/aus)
[5]	Taste  / ST (Uhrzeiteinstellung UKW-Stereo ein/aus)
[6]	Taste PRE / MEM (Sender speichern/abrufen)
[7]	LIGHT-Taste (LED aktivieren / deaktivieren)
[8]	RESET/MODE-Taste (reset FM-Bluetooth-Modus zurücksetzen/ändern)
[9]	LCD-Anzeige
[10]	Taste TUN  / 
[11]	Taste TUN  / 
[12]	Taste  /  / AMS (abnehmen-beenden-letzte Wahl PAUSE Taste Die AMS-Taste)
[13]	ALARM-Taste (zum Einstellen von ALARM 1/2)
[14]	TIMER-Taste (zum Einstellen des Timers)
[15]	Mikrofon
[16]	Steuerknopf ( /  , select snooze)
[17]	LEDs (9 weiße LEDs)
[18]	Linker Lautsprecher
[19]	Passives Bass-Boost-System - links
[20]	Passives Bass-Boost-System - rechter
[21]	Rechter Sprecher

4. Erste Schritte

a. Verwenden Sie nur eine dedizierte Stromversorgung

K12S050200G (DONGGUAN GUANJIN ELECTRONICS TECHNOLOGY CO., LTD)

b. Erster Start

Schließen Sie den 5,5-mm-Stecker an die Steckdose [3] auf der Rückseite des Geräts an. Das Gerät ist mit einer automatischen Zeitsynchronisationsfunktion ausgestattet, die auf RDS-Daten basiert. Diese Funktion funktioniert bei jedem Anschluss an die Stromversorgung. Während der ersten 3 Minuten der Initialisierung zeigt das Display die Animation an:

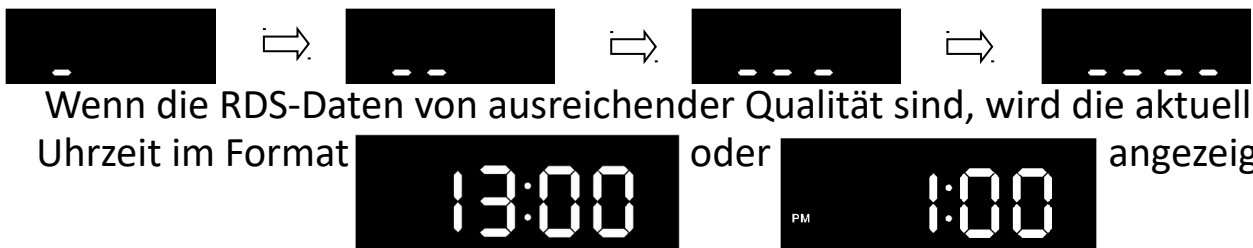

c. Manuelle Zeiteinstellungen

Nach Drücken von "⌚/ST"[5] blinkt das Display 6 Sekunden lang auf "24H" oder "12H" - wählen Sie das gewünschte Format mit dem Drehregler [16] aus. Drücken Sie der Drehknopf - Sie bestätigen das Format und gehen zur Zeiteinstellung: Stellen Sie mit dem Wählrad die Stunde ein und bestätigen Sie mit. Folgen Sie ebenfalls der Minuteneinstellung.

Schalten Sie nach dem Bestätigen der Minuten (auch mit dem Drehknopf) die automatische Zeitsynchronisationsfunktion ein oder aus ("Ct On" - empfohlen, tägliche Synchronisation um 2:00 Uhr oder "Ct Of").

Die Zeiteinstellung ist abgeschlossen und die Uhr ist im Display sichtbar.

5. Alarmer einstellen

a. Alarmer einstellen

Drücken Sie "ALARM"[13]. Die Anzeige beginnt zu blinken  - ALARM 1.

Drücken Sie erneut "ALARM"[13] wechselt zu  - ALARM 2 (die nächsten wechseln zwischen Alarmen).

Durch Drücken des Drehknopfs können Sie die Uhrzeit des Weckers einstellen. Gehen Sie dazu wie beim Einstellen der Uhr auf dem Display vor (siehe Punkt 4c).

Nachdem Sie den Zeitpunkt des Alarms bestätigt haben, wählen Sie die Quelle mit dem Drehknopf aus:



= Signalgeber- es funktioniert 5 Minuten lang, Sie schalten es durch Drücken von "ALARM"[13]



= Tuner - startet den letzten Radiosender, den Sie hören. Zum Deaktivieren verwenden Sie "⏻"[4]

Das Drücken des Alarmknopfes ist eingestellt.



Das Symbol  und/oder  erscheint im Display.

b. Schlafen (Snooze Funktion)

Wenn Sie während eines akustischen Alarms das seitliche Handrad [16] drücken, wechselt das Gerät für ca. 9 Minuten zum Snooze. Das Symbol "Zz" wird im Display angezeigt. Sie können Snooze drei Mal für einen bestimmten Alarm verwenden.



Hinweis: Wenn Sie das Gerät mit der Taste  einschalten, wird die Snooze-Funktion deaktiviert.

c. Deaktivierung von Alarmen

Drücken Sie kurz auf "ALARM"[13], um den zu löschenden Alarm auszuwählen (die Anzeige blinkt  oder ). Halten Sie dann

"ALARM"[13] länger gedrückt, um den ausgewählten Alarm zu deaktivieren

d. Wiederherstellung des deaktivierten Alarms

Durch kurzes Drücken von "ALARM"[13] wählen Sie den abgebrochenen Alarm, den Sie erneut aktivieren möchten (blinkt im Display  oder )

und halten Sie dann "ALARM" [13] länger gedrückt, um den ausgewählten Alarm zu aktivieren.

6. Timer

Nach kurzem Drücken von "TIMER"[14] blinkt das Symbol  im Display

und "05" Minuten (Standardwert).

Mit dem Drehknopf [16] stellen Sie die gewünschte Zeit ein - von 1 bis 300 Minuten.

Bestätigen Sie durch kurzes Drücken von "TIMER"[14] oder Knopf [16]. Das Symbol  erscheint im Display.

Die verbleibende Zeit wird im Zyklus angezeigt: aktuelle Uhrzeit -> Radiofrequenz -> verbleibende Zeit.

Die letzten 30 Sekunden der eingestellten Zeit werden mit zusätzlicher Tonsignalisierung auf dem Display heruntergezählt.

Der eingestellte Timer wird ausgeschaltet, indem Sie "TIMER" [14] gedrückt halten, bis das Symbol  erlischt.

7. Beleuchtung

Die Beleuchtung von weißen LEDs wird durch Drücken von "LIGHT"[7] ein-/ausgeschaltet.

8. UKW-Radio verwenden

a. Ein- und Ausschalten des Geräts

Drücken Sie kurz  [4], um das Gerät einzuschalten und das Radio zu verwenden.

Drücken Sie kurz die Taste  [4], um das Gerät auszuschalten (die Uhr wird angezeigt). "" [4],

b. UKW-Radio verwenden

Stellen Sie sicher, dass sich die UKW-Drahtantenne in einer Position befindet, die eine ausreichende Funksignalstärke bietet.

Wenn Sie die UKW-Radiofunktion zum ersten Mal verwenden, zeigt das Display die Frequenz von 87,5 MHz an, und das Gerät ist bereit, den Sender einzustellen.

Die zuletzt verwendete UKW-Radiofrequenz wird wiederhergestellt, wenn Sie den Modus zwischen FM und Bluetooth umschalten oder das Gerät neu starten.

Stellen Sie die Lautstärke mit dem der Lautstärkeregulator [16] ein.

Um das Radio sofort stummzuschalten, drücken Sie  [12] - der Ton wird stumm geschaltet.

Die zuvor gehörte Radiofrequenz blinkt im Display.

Wenn Sie erneut  [12] drücken, kehrt das Radio zur vorherigen Lautstärke zurück.

c. Manuelle Abstimmung des Radios

Drücken Sie im Radiomodus kurz [10], um die Frequenz um 0,1 MHz zu senken, oder [11], um die Frequenz um 0,1 MHz zu erhöhen.

Wenn Sie [10] oder [11] eine Sekunde lang gedrückt halten, sucht das Radio nach der nächsten Frequenz, auf der der Radiosender ausgestrahlt wird.

d. Manuelle Erstellung einer Liste von Radiosendern

Halten Sie auf der Radiosenderfrequenz, die Sie Ihrer Liste hinzufügen möchten, [6] gedrückt, bis "P01" im Display blinkt.

Wählen Sie mit [10]/[11] die gewünschte Bestellnummer (P--), unter der die Frequenz gespeichert werden soll.

- e. Automatische Stationsspeicherung (AMS - Auto Memory Stations)**
Halten Sie bei einer beliebigen Frequenz im UKW-Radiomodus [12] gedrückt.
Das Radio wechselt in den AMS-Modus und beginnt mit der Suche von der angezeigten Frequenz bis zu 108 MHz, dann von 87,5 MHz bis zum Original. Die gesuchten Frequenzen werden in der Reihenfolge gespeichert, in der sie gefunden wurden.
Mit der AMS-Funktion werden die zuvor gespeicherten Sender gelöscht. Die AMS-Suche wird angehalten, wenn die gesamte Liste gefüllt ist (40 Elemente).
- f. Einen gespeicherten Sender anrufen / in der Senderliste ändern**
Drücken Sie bei einer beliebigen UKW-Frequenz kurz [6] und verwenden Sie dann [10] oder [11], um den zuvor gespeicherten Sender zu suchen. Nach der Auswahl eines bestimmten Senders zeigt das Display die Frequenz an, mit der es gesendet wird.
- g. FM Stereo**
Wenn Sie auf einer bestimmten Frequenz ein UKW-Stereosignal empfangen, zeigt das Display "ST" an.
Bei Stereo-Interferenzen auf einer bestimmten Frequenz können Sie UKW-Stereo durch Drücken [5] ausschalten ("ST" erlischt im Display).
Um das UKW-Stereo wieder herzustellen, drücken Sie erneut [5] und "ST" erscheint innerhalb von 2 Sekunden im Display.



9. Bluetooth

- a. Schalten Sie den Bluetooth-Modus ein/aus**
Sie wechseln in den Bluetooth-Modus, indem Sie im UKW-Modus kurz "MODE"[8] drücken (auf dem Display wird "BT" angezeigt).
Durch Drücken von "MODE"[8] im Bluetooth-Modus wird auf das Radio umgeschaltet.



- b. Kopplungsgeräte**
Wenn Sie den Bluetooth-Modus aktivieren, ist das Gerät zum Pairing bereit. Starten Sie Bluetooth auf dem Gerät, das Sie koppeln möchten (z. B. Smartphone), und suchen Sie in der Liste der verfügbaren Cucina-Geräte nach der Auswahl, welches Pairing in wenigen Sekunden erfolgreich sein soll (wenn Sie eine PIN benötigen, geben Sie 0000 ein).
Wenn das Pairing erfolgreich war, gibt das Radio einen einzelnen Ton aus,

und "BT" hört auf zu blinken, und es wird ständig angezeigt.

Halten Sie [12] gedrückt, bis Sie zwei Signaltöne hören oder die Kopplung auf dem anderen Gerät aufheben

Nach dem Verbindungsabbruch sucht Cucin automatisch nach dem zu koppelnden Gerät ("BT" blinkt).

Bei jedem Start des Bluetooth-Modus versuchen Sie, eine Verbindung zum letzten Pairing-Gerät herzustellen. Wenn es nicht innerhalb weniger Sekunden gefunden wird, beginnt der Kopplungsvorgang erneut.

Die aktive Bluetooth-Verbindung kann durch Halten von [12] unterbrochen werden (Bestätigung durch Tonsignale und blinkendes "BT").

c. **Steuern der Musikwiedergabe über Bluetooth**

Um die Wiedergabe zu unterbrechen/fortzusetzen, drücken Sie [12].

Drehen Sie den Regler [16] in Richtung "-", um die Lautstärke zu verringern (den Mindestwert "U00"), und durch Drehen in Richtung "+" erhöhen Sie ihn (Maximalwert "U30").

Nach Drücken von [10] wird der vorherige Titel abgespielt und nach Drücken von [11] der nächste.

Sie können auch Musik im Player Ihres Mobilgeräts bedienen.

d. **Freisprechfunktion.**

Wenn Sie bei der Wiedergabe von Musik über Bluetooth von Ihrem Smartphone aus angerufen werden, hören Sie den Klingelton des Telefons und die Musik stoppt automatisch.

Durch kurzes Drücken von [12] wird der Anruf beantwortet und seine lange Ablehnung erfolgt.

Durch erneutes kurzes Drücken von [12] wird das Gespräch beendet und die Musikwiedergabe fortgesetzt.

Hinweise: Sie können die beste Qualität erzielen, indem Sie aus einer Entfernung von 30-60 cm direkt in das Mikrofon[15] sprechen.

e. **Die zuletzt gewählte Nummer**

Um die zuletzt gewählte Nummer anzurufen, drücken Sie zweimal [12] (erneut drücken, um den Anruf zu trennen).

10. Wiederherstellen der Werkseinstellungen

Um die Werkseinstellungen wiederherzustellen, halten Sie "RESET/MODE"[8] 8 Sekunden lang gedrückt. Dadurch werden alle Daten aus dem Gerätespeicher gelöscht. Danach beginnt der Initialisierungsprozess (siehe 4b).

11. Montage der Halterung für die Montage in der Küche

Bitte verwenden Sie die mitgelieferten Befestigungsschrauben (4 Stück in einer Tasche) und installieren Sie die Halterung und das Hauptgerät wie folgt:

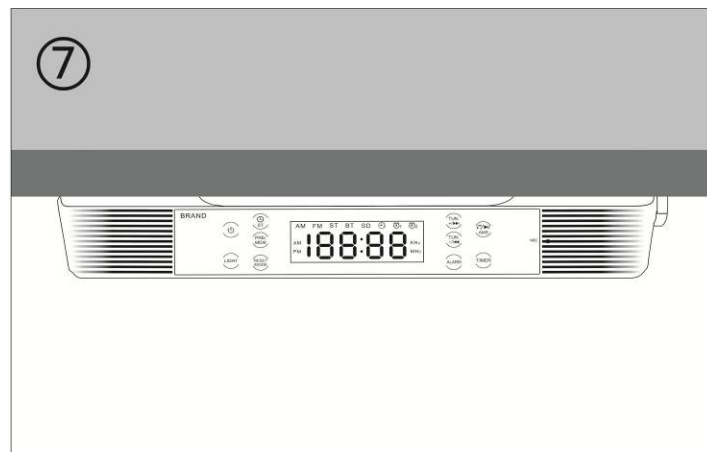
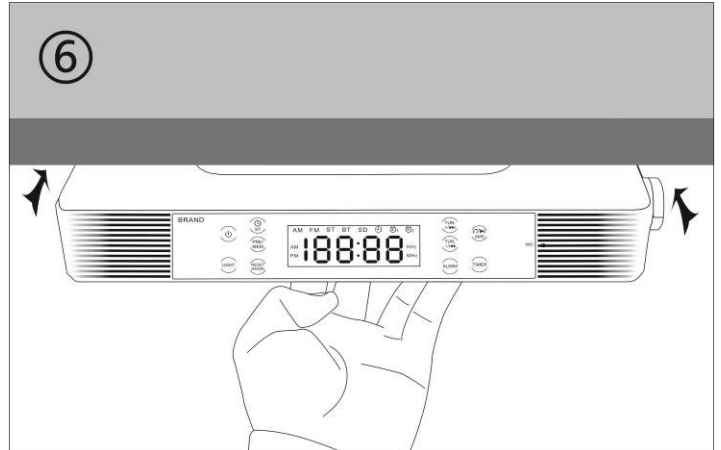
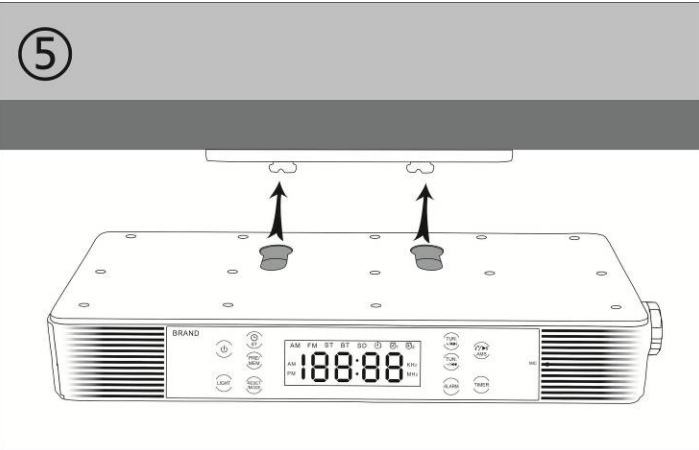
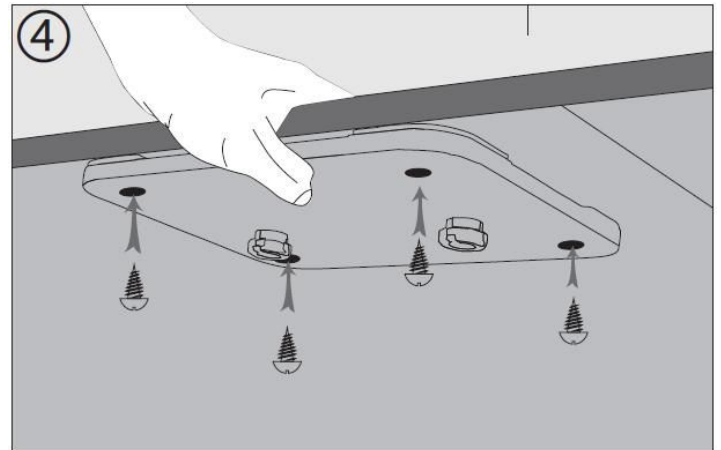
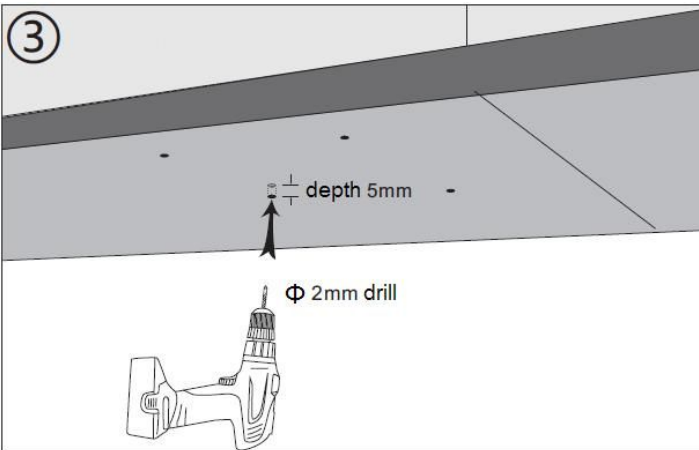
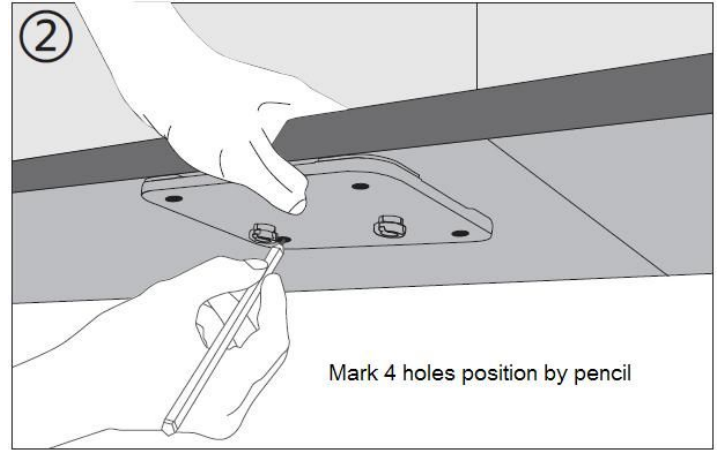
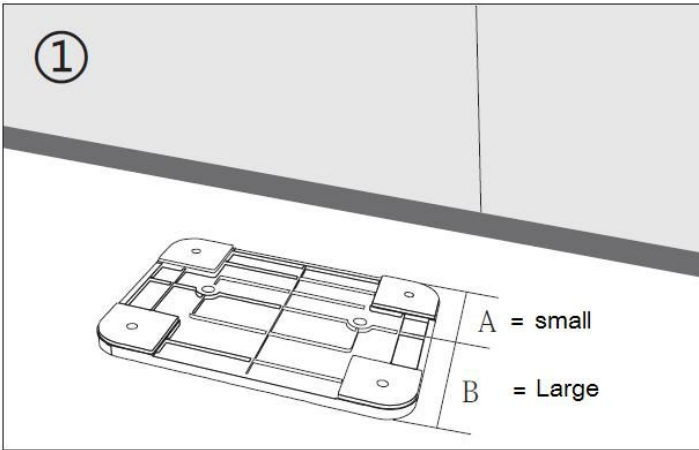

12. Problembehebung

Keine Stromversorgung	<ul style="list-style-type: none"> - Überprüfen Sie, ob die Stecker richtig eingesteckt sind (einer in der Netzsteckdose und einer in der Netzsteckdose des Gerätes[3]). - Überprüfen Sie, ob sich Strom in der Steckdose befindet.
Kein Ton	<p>Überprüfen Sie, ob sich die Lautstärke an einer niedrigeren Position an der Haupteinheit oder der mobilen Vorrichtung befindet.</p> <ul style="list-style-type: none"> - Überprüfen Sie, ob Sie die richtige Signalquelle ausgewählt haben. - Stellen Sie sicher, dass sich Ihr Bluetooth-Gerät in Reichweite des effektiven Betriebs befindet. - Stellen Sie sicher, dass Ihr Bluetooth-Gerät mit Ihrem mobilen Gerät gekoppelt ist.
Kein UKW-Sender	Überprüfen Sie, ob die Station korrekt programmiert ist.
Keine Reaktion	Schalten Sie das Gerät aus und wieder ein.

13. Technische Spezifikation

Abmessungen	270 mm (Länge) x 112 mm (B) x 48 mm (H) Hauptgerät (mit Halterung)	
Gewicht	576g	
Uhr	Alarm 1, Alarm 2	
	Tonquelle: Summer oder UKW-Radio Sommer oder UKW-Radio	
Tonquelle	0 ~ 300 Minuten	
	Alarmtyp: Summer	
Bluetooth	-Spezifikation	V2.1 + EDR
	Unterstützte	A2DP, AVRCP, HSP
	Arbeitsbereich	bis 10 m
	Stärke	Klasa II
FM Radio	Frequenzbereich	87.5MHz – 108MHz
	Stereo / Mono	zur Auswahl
	RDS	nur aktuelle Uhrzeit (CT)
	Senderspeicher	bis zu 40
	Antenne	Draht
Stromquelleneingang	DC Input 5V \equiv 2A	
Audio	Ausgangsleistung	2.7W (RMS) x 2 (4 Ohm)
	Frequenzgang	von 80Hz bis 18kHz
Arbeitstemperatur	0 - 40°C	