

CZ



INSTRUKCJA OBSŁUGI ODBIORNIKA TELEWIZJI SATELITARNEJ



DF 6000 CR



FERGUSON

DIGITAL MULTIMEDIA TECHNOLOGY

poczujesz więcej !!!



www.ferguson.pl

telstar[®]
Consumer Electronics

TELSTAR Sp. z o.o. 61-619 Poznań; ul. Sielawy 13
tel.: +48 61 822 05 11; fax: +48 61 822 05 59
e-mail: info@ferguson.pl
sklep firmowy: 60-576 Poznań, ul Dąbrowskiego 98
tel./fax: +48 61 841 77 68
e-mail: sklep@ferguson.pl; www.sklep.ferguson.pl

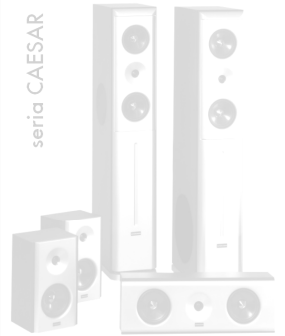
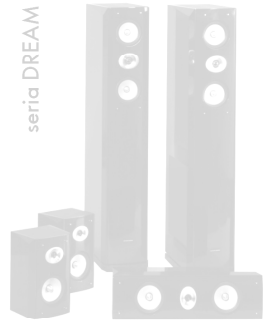

subwoofer'y aktywne

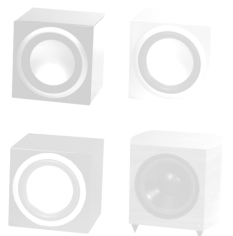

Spis treści

1. INFORMACJE PODSTAWOWE	2
1.1. Dane użytkowe	
1.2. Bezpieczeństwo użytkowania	
1.3. Informacja o odbiorniku	
1.4. Zawartość opakowania	
1.5. Podstawowe czynności	
1.6. Pilot zdalnego sterowania	
1.7. Panel czołowy	
1.8. Panel tylny	
2. PODŁĄCZENIA	8
2.1. Podłączenie do anteny i telewizora	
2.2. Podłączenie do telewizora i Video przy pomocy przewodów SCART	
2.3. Podłączenie telewizora za pomocą kabli RCA	
2.4. Podłączenie wzmacniacza kina domowego	
3. MENU GŁÓWNE	10
3.1. Ustawienia anteny obrotowej – DiSEqC 1.2	
3.2. Ustawienie anteny nieruchomej	
3.3. Ustawienie anteny USALS	
4. INSTALACJA	14
4.1. Wyszukiwanie kanału – DiSEqC 1.2	
4.2. Wyszukiwanie kanału - antena nieruchoma	
4.3. Kolorowe przyciski skróty	
4.4. Wyszukiwanie kanału - USALS	
4.5. Ustawienia systemu	
4.6. Blokada rodzicielska	
4.7. Ustawienia fabryczne:	
4.8. Czytnik kart	
5. FUNKCJE PODSTAWOWE	20
5.1. Wybór kanału	
5.2. Zatrzymanie obrazu	
5.3. Powrót do poprzednio oglądanego kanału	
5.4. Przełączanie: programy TV/ programy Radiowe	
5.5. Informacja o kanale	
5.6. Regulacja głośności i wybór ścieżki dźwięku.	
5.7. Wyciszenie	
5.8. Kontrola mono/stereo	
5.9. Wybór języka	
6. MENADŻER PROGRAMÓW	22
6.1 Menadżer Programów TV	
6.2. Ulubione	
6.3. Edycja Programów	
6.4. Przesuwanie	
6.5. Zablokuj program	
6.6. Zmiana nazwy kanału	
6.7. Usuwanie kanałów	
6.8. Sortowanie Kanałów	
7. TIMER	26
7.1. Ustawienia Czasu	
7.2. Rezerwacja Czasu	
8. PRZEWODNIK PO PROGRAMACH (EPG)	27
9. ROZWIĄZYWANIE DROBNYCH PROBLEMÓW	28

1. Informacje podstawowe

Cyfrowy odbiornik satelitarny, jest wygodnym urządzeniem do oglądania pełnej gamy programów telewizyjnych transmitowanych z satelity. Niniejsza instrukcja obsługi ma ułatwić instalację odbiornika oraz pomóc w dokonaniu niezbędnych ustawień i regulacji odbiornika oraz służyć pomocą w trakcie korzystania z bardziej zaawansowanych opcji odbiornika satelitarnego. Niezbędne dla prawidłowej pracy odbiornika jest posiadanie sprawnej i prawidłowo zorientowanej instalacji antenowej. Jeżeli Państwo nie posiadacie instalacji antenowej, prosimy o korzystanie z pomocy fachowców, w celu jej prawidłowego zainstalowania.

1.1. Dane użytkowe

- odbiornik w pełni zgodny ze standardami DVB, MPEG2
- uniwersalny czytnik kart z wbudowanym dekodery systemu Conax
- pamięć do 5000 kanałów
- obsługa pozycjonera DiSEqC 1.2 (do 128 pozycji)
- kontrola pasma Ku i C na każdej antenie
- EPG - elektroniczny Przewodnik po Programach
- podgląd obrazu w Grafice Ekranowej
- przyjazne i łatwe w obsłudze Menu Ekranowe (256 kolorów)
- edycja programów (ulubione , przesuwanie , blokowanie, zmiana nazwy, kasowanie i sortowanie)
- możliwość utworzenia do 8 list programów ulubionych
- możliwość uaktualniania oprogramowania poprzez port RS-232
- transfer danych bezpośrednio do drugiego takiego samego odbiornika
- programowalny Timer włączania i wyłączania odbiornika (jednorazowo, każdego dnia, co tydzień lub miesiąc)
- obsługa teletekstu (wg DVB ETS 300 706) i napisów ekranowych
- wyjście sygnału video CVBS i RGB
- obsługa kilku konwerterów sterowana sygnałami DiSEqC 1.0; 22kHz lub 0/12V
- automatyczne zapamiętywanie ostatniego kanału
- funkcja obliczania kierunku ustawienia anteny satelitarnej

1.2. Bezpieczeństwo użytkowania

Odbiornik satelitarny został zaprojektowany i skonstruowany z zachowaniem międzynarodowych standardów bezpieczeństwa. Proszę zapoznać się ze wszystkimi informacjami dotyczącymi bezpieczeństwa i instrukcja użytkowania, zanim zaczną Państwo korzystać z produktu. Proszę zachować instrukcje obsługi i bezpieczeństwa.

1. Napięcie zasilania: 90-250V AC; 50/60Hz; 30W
2. Nie przeciążaj gniazda elektrycznego, nie podłączaj odbiornika razem z innymi urządzeniami do jednego gniazda.
3. Chronić urządzenie przed deszczem i zawilgoceniem. Obudowa nie chroni urządzenia przed zalaniem cieczami. Nie umieszczaj tunera pod roślinami doniczkowymi, ani w miejscach narażonych na zachlapanie wodą i wilgoć.
4. Przed czyszczeniem urządzenia, należy wyłączyć je z gniazda sieciowego. Nie należy używać płynów do czyszczenia ani aerozoli. Do czyszczenia należy używać miękkiej ściereczki.
5. Pokrywa odbiornika nie może być przykryta. Otwory wentylacyjne służą do odprowadzenia ciepła podczas pracy odbiornika, należy zapewnić cyrkulację powietrza wokół odbiornika (co najmniej 10cm przestrzeni). Nie należy stawiać odbiornika na tapicerowanych meblach, w miejscach nasłonecznionych, obok grzejników lub pieca grzewczego.
6. Nie należy używać żadnych, niesprawdzonych i nie zalecanych akcesoriów. Może to grozić trwałym uszkodzeniem sprzętu.
7. Wszystkie podłączenia kabli do odbiornika, należy dokonywać przy odłączonym przewodzie zasilającym. Inne postępowanie grozi **USZKODZENIEM ODBIORNIKA**
8. Kable antenowe muszą być uziemione.
9. Nie należy samodzielnie otwierać pokrywy odbiornika, ani dokonywać żadnych regulacji wewnątrz sprzętu. Czynności takie są zarezerwowane dla serwisu fabrycznego. Samodzielne dokonywanie modyfikacji wewnątrz odbiornika grozi jego poważnym uszkodzeniem!

1.3. Informacja o odbiorniku

Wybierając menu 'informacje' można uzyskać informacje o wersji płyty głównej odbiornika i wersji oprogramowania. Wiedza ta jest niezbędna podczas programowania odbiornika. W żadnym przypadku nie należy używać oprogramowania, które jest przeznaczone dla innej wersji sprzętu. Może to spowodować uszkodzenie odbiornika i konieczność naprawy serwisowej.

Dodatkowe informacje o odbiorniku, programy do edycji list kanałów oraz pliki i instrukcje potrzebne do aktualizacji oprogramowania odbiornika, znajdują się na stronie internetowej: <http://www.ferguson.pl/>.

1.4. Zawartość opakowania

cyfrowy odbiornik satelitarny (DSR)



pilot zdalnego sterowania



instrukcja obsługi



baterie

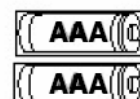

1.5. Podstawowe czynności





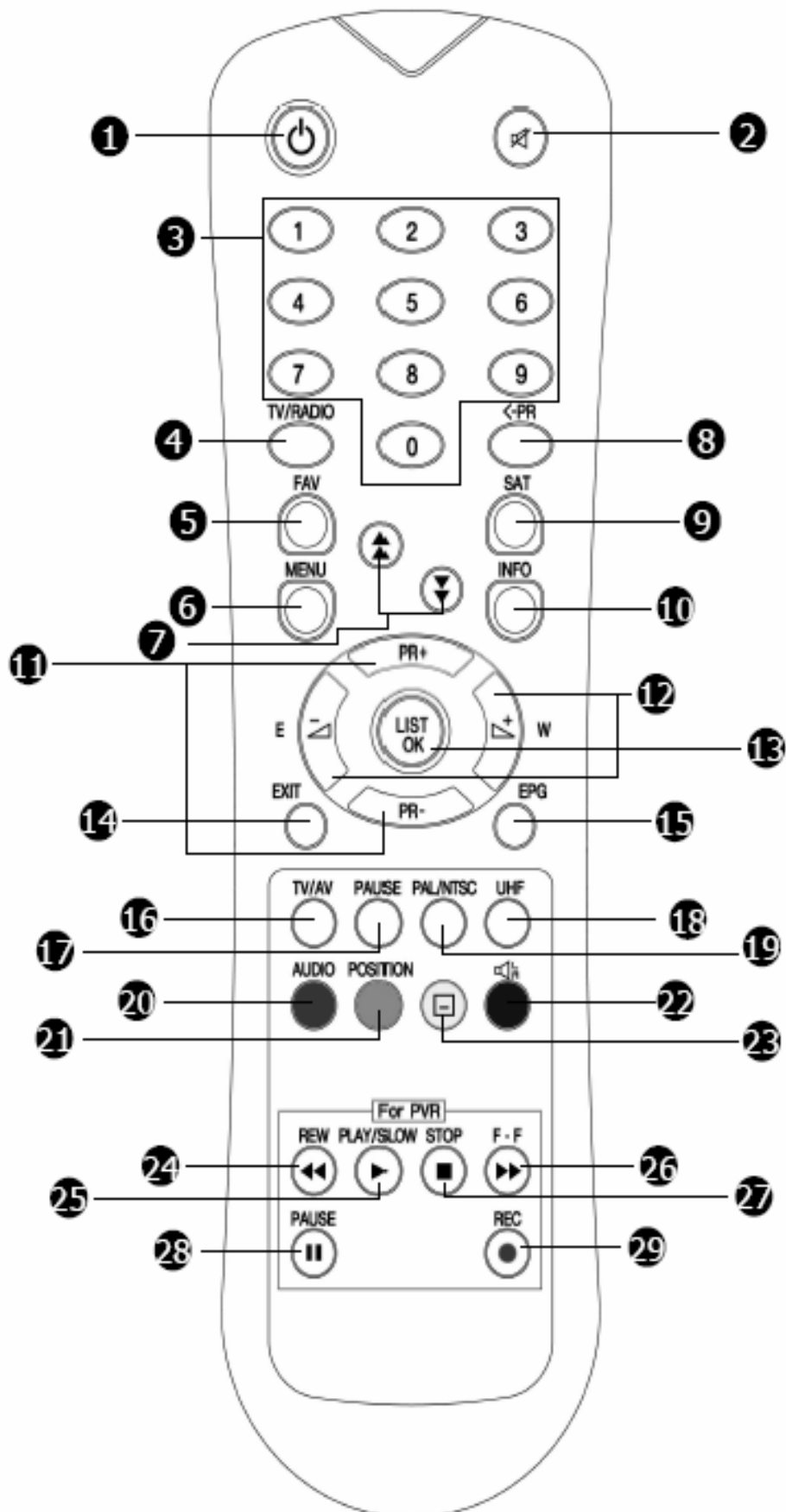

Przed rozpoczęciem użytkowania odbiornika proszę zapoznać się z niniejszą instrukcją. Odbiornik jest łatwy w obsłudze, a jego menu jest wyposażone w funkcję pomocy.

Wszystkie funkcje odbiornika uruchomić można przy pomocy pilota zdalnego sterowania, niektóre funkcje odbiornika można uruchomić także przy pomocy przycisków na panelu przednim.

Zawsze gdy jest włączone menu odbiornika, można powrócić do normalnego trybu oglądania programów po wciśnięciu przycisku EXIT.

1.6. Pilot zdalnego sterowania



1.  - włączenie/wyłączenie zasilania
2.  - wyciszenie dźwięku
3. **0-9** - przyciski numeryczne
4. **TV/RADIO** - przełączanie trybu oglądania programów TV, lub słuchania radiowych
5. **FAV** – wyświetla listę kanałów ulubionych
6. **MENU** – wyświetlanie menu głównego odbiornika
7.  przewijanie programów po kilka na liście kanałów
8.  **PR** – powrót do poprzednio oglądanego programu
9. **SAT** – wyświetla listę satelitów
10. **INFO** – wyświetla informacje o programie (o ile jest nadawany)
11. **PR+; PR-** - zmiana kanału w górę i w dół o jedną pozycję
12.  podczas oglądania programu zmienia głośność, podczas używania menu umożliwia przesuwanie prawo i w lewo kursora.
13. **LIST OK** – zatwierdza wybór wyświetla listę kanałów na ekranie.
14. **EXIT** – wyjście z każdej opcji menu, opuszczenie menu
15. **EPG** – wywołanie elektronicznego przewodnika po programach
16. **TV/AV** – przełącza tryb TV/AV
17. **PAUSE** – pojedyncze wciśnięcie zatrzymuje obraz
18. **UHF** – przełączanie w tryb ustawienia UHF (opcja)
19. **PAL/NTSC** – przełączanie formatu obrazu
20. **AUDIO** – wybór dostępnych ścieżek dźwięku
21. **POSITION** – wyświetla pasek pozycji anteny na ekranie
22.  - wybór trybu audio (lewy kanał, prawy kanał, stereo)
23.  - włączenie tryby telegazety
24. -29 przyciski do obsługi nagrywarki (w odbiorniku AF6000CR nieaktywne)

1.7. Panel czołowy



1.8. Panel tylny

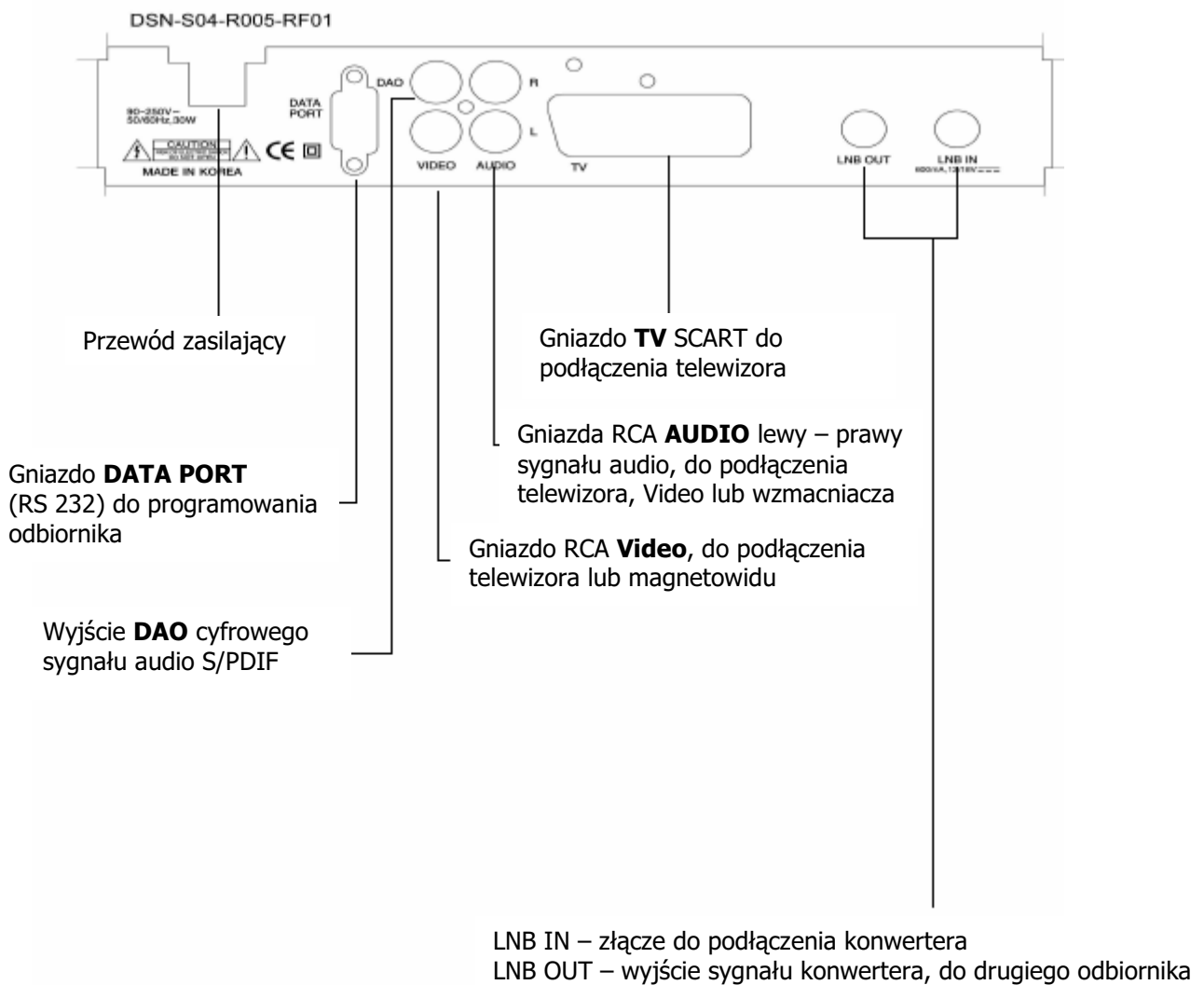

2. PODŁĄCZENIA

W tym rozdziale wyjaśniono, jak zainstalować odbiornik.

2.1. Podłączenie do anteny i telewizora



2.2. Podłączenie do telewizora i Video przy pomocy przewodów SCART

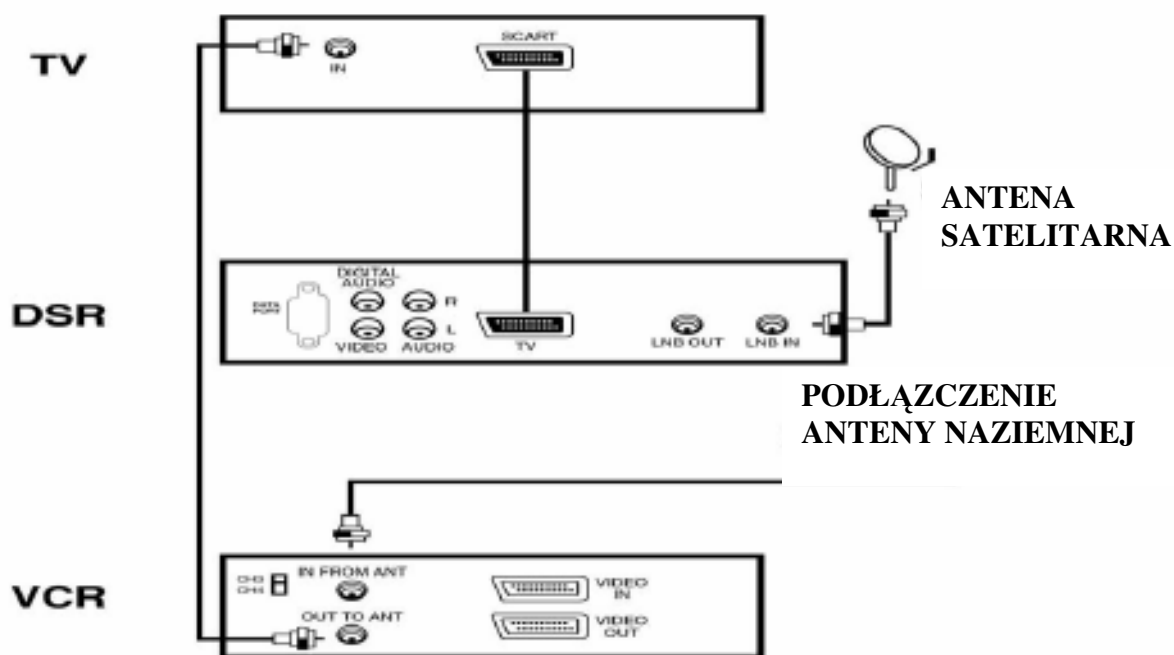

2.3. Podłączenie telewizora za pomocą kabli RCA

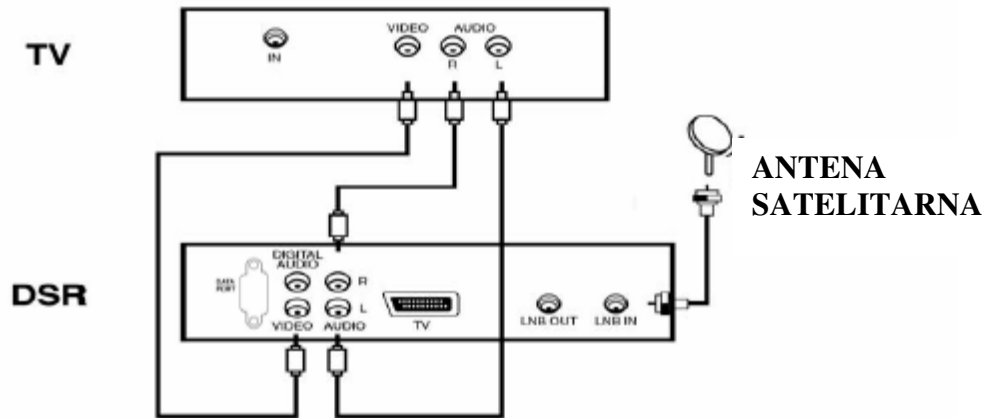

2.4. Podłączenie wzmacniacza kina domowego

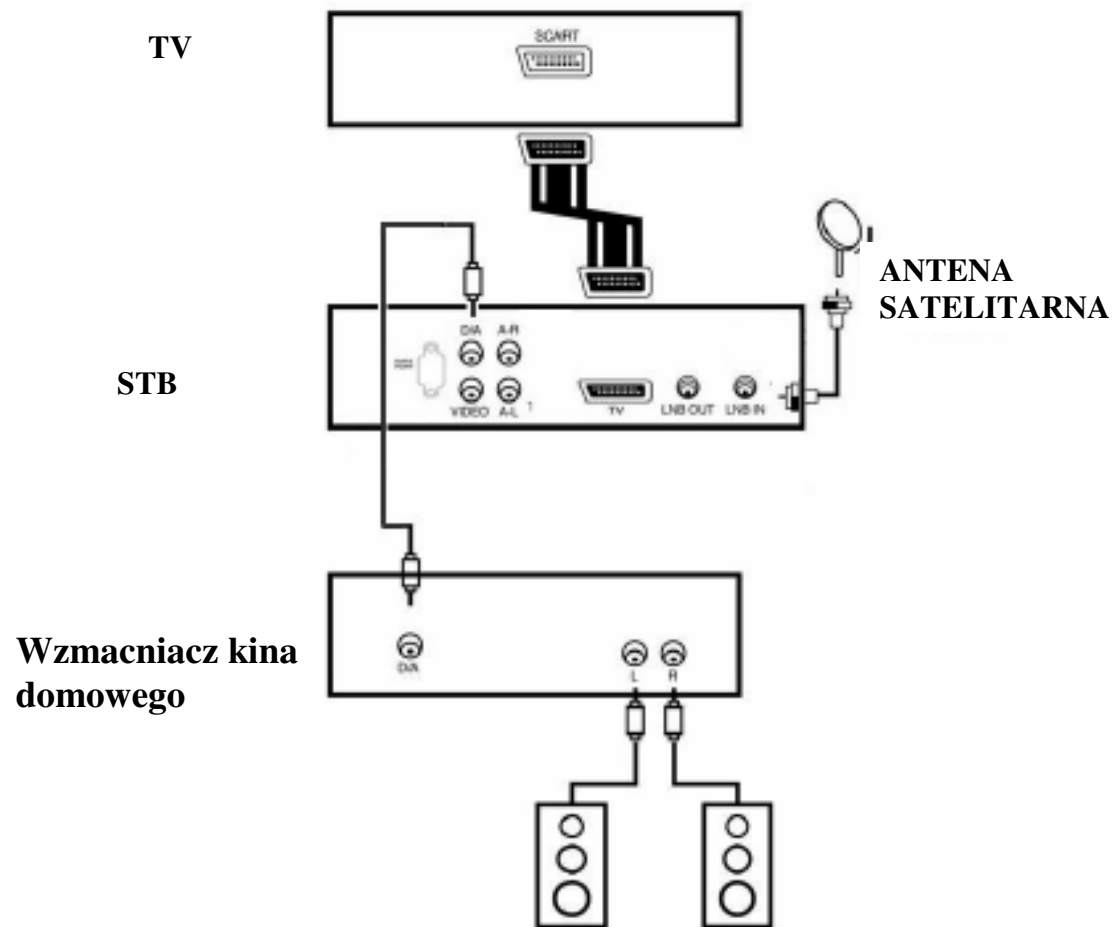

Odbiornik dostarczany jest z fabryczną listą kanałów dla satelity Astra i Hotbird. Porty przełącznika DiSEqC ustawione są dla Hotbird - port 1, Astra - port 2. Fabrycznie zostały zaprogramowane listy kanałów ulubionych, między innymi lista programów polskich niekodowanych, lista kanałów Cyfry+.

3. MENU GŁÓWNE

Menu umożliwia dokonanie niezbędnych ustawień i regulacji odbiornika

Główne menu składa się z 6 podmenu

- Menadżer programów
- Przewodnik po Programach
- Timer
- Ustawienia użytkownika
- Dodatki
- Dostęp warunkowy

Do poruszania się w górę i w dół po menu służą przyciski „PR+” i „PR-”, do poruszania kursora w prawo i w lewo służą przyciski pilota, służące do regulacji głośności.

Wybrana opcja menu jest podświetlona kolorem żółtym. Aby ją uruchomić, należy wcisnąć przycisk OK.



Menu „Ustawienia użytkownika”

Ustawienia anteny

Szukanie kanału

Ustawienia systemu

Blokada rodzicielska

Ustawienia fabryczne

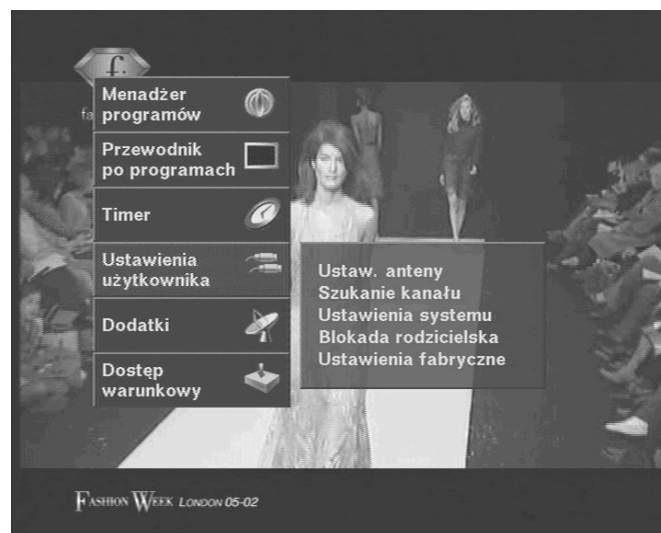

3.1. Ustawienia anteny obrotowej – DiSEqC 1.2

1. **antena** – można dokonać maksymalnie 16 wpisów z różnymi ustawieniami przełączników
2. **satelita** – należy wybrać nazwę satelity
3. **LNB1, LNB2** – wpisz właściwe parametry używanego konwertera. Jeżeli korzystasz z konwertera uniwersalnego, to pole LNB2 będzie nieaktywne
4. **przełączniki (0/12V, 22KHz Tone, DiSEqC)** – należy uaktywnić opcje, które używamy do przełączania konwerterów
5. **kontrola pasma** – można wybrać pasmo C lub Ku
6. **ustawienia ograniczników** – po wciśnięciu zielonego przycisku pilota (DiSEqC 1.2) uruchomi się Menu Ustawienia ograniczeń anteny. Wciskaj przycisk  pilota zdalnego sterowania, tak długo, aż antena osiągnie maksymalne wschodnie położenie. Wtedy wciśnij przycisk OK, aby zatwierdzić pozycję. Na ekranie pojawi się komunikat potwierdzający wybór. Aby go zatwierdzić należy ponownie wcisnąć przycisk OK. Ogranicznik wschodni anteny zostanie wówczas zapamiętany. W analogiczny sposób postępujemy z ogranicznikiem zachodnim (wciskamy oczywiście przeciwny przycisk pilota)

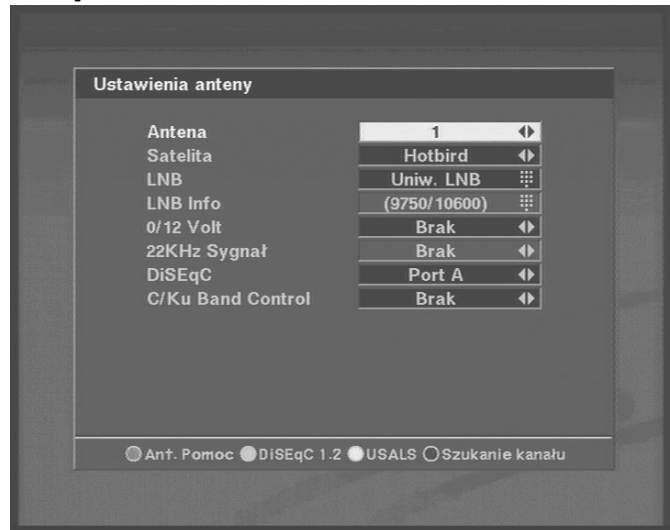

7. **kasowanie ograniczników** – aby skasować ogranicznik wschodni lub zachodni, należy ustawić kursor na pozycji „skasuj ograniczenia” i potwierdzić przyciskiem OK pilota. Kursor wskaże jeden z ograniczników. Wybór należy zatwierdzić przyciskiem OK pilota.

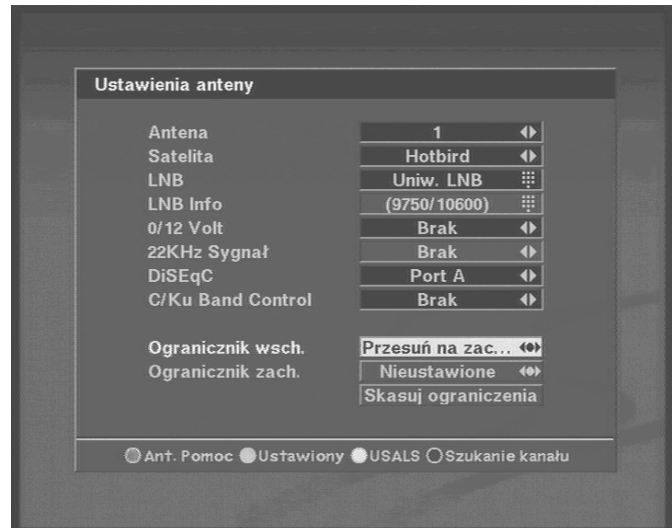

Po ustawieniu wszystkich parametrów należy wcisnąć przycisk EXIT, aby wyjść z menu. Zostanie wtedy wyświetlony komunikat „czy jesteś pewien...?”. Po wciśnięciu OK na ekranie, nastąpi wyjście z menu i zachowanie danych.

3.2. Ustawienie anteny nieruchomej

1. **antena** – można dokonać maksymalnie 16 wpisów z różnymi ustawieniami przełączników
2. **satelita** – należy wybrać nazwę satelity
3. **LNB1, LNB2** – wpisz właściwe parametry używanego konwertera. Jeżeli korzystasz z konwertera uniwersalnego, to pole LNB2 będzie nieaktywne
4. **przełączniki (0/12V, 22KHz Tone, DiSEqC)** – należy uaktywnić opcje, które używamy do przełączania konwerterów
5. **kontrola pasma** – można wybrać pasmo C lub Ku

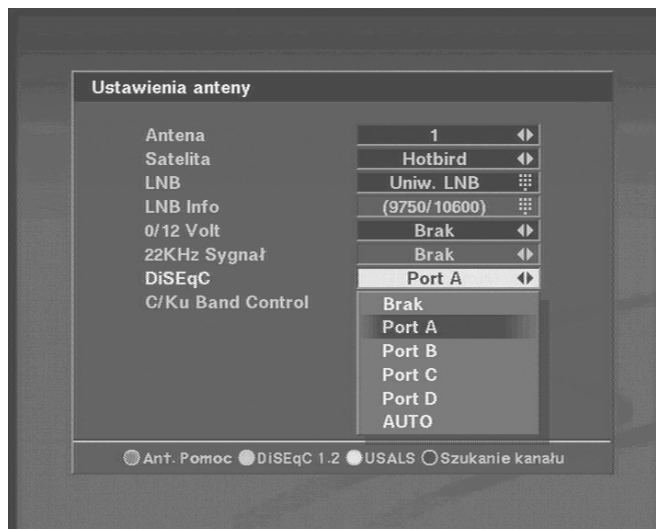

Po dokonaniu niezbędnych ustawień, można opuścić menu i zapamiętać nowe parametry wciskając EXIT na pilocie. Można też przejść bezpośrednio do poszukiwania kanałów wciskając niebieski przycisk pilota „szukanie kanału”. W obu przypadkach odbiornik poprosi o potwierdzenie wyboru.

3.3. Ustawienie anteny USALS

Warunkiem korzystania z funkcji USALS jest posiadanie obrotnicy sterowanej sygnałem DiSEqC. Obrotnica musi zostać prawidłowo zainstalowana, prosimy o korzystanie z usług instalatorów.

1. **antena** – można dokonać maksymalnie 16 wpisów z różnymi ustawieniami przełączników
2. **satelita** – należy wybrać nazwę satelity
3. **LNB1, LNB2** – wpisz właściwe parametry używanego konwertera. Jeżeli korzystasz z konwertera uniwersalnego, to pole LNB2 to będzie nieaktywne
4. **przełączniki (0/12V, 22KHz Tone, DiSEqC)** – należy uaktywnić opcje, które używamy do przełączania konwerterów
5. **kontrola pasma C/Ku** – można wybrać pasmo C lub Ku

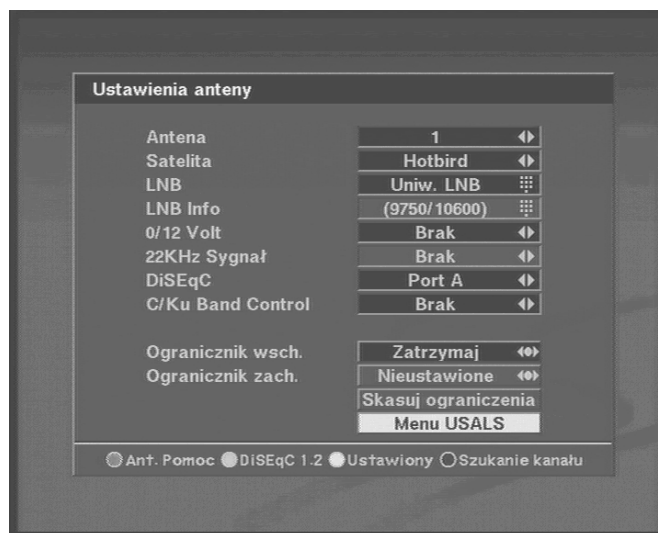

Przed ustawianiem anteny USALS należy upewnić się, że antena znajduje się w pozycji 0. Następnie w menu odbiornika należy wybrać nazwę satelity, z którego chcemy oglądać programy. Na ekranie wyświetlony zostanie komunikat o pozycji wybranego satelity. Następnie należy wpisać długość i szerokość geograficzną naszego położenia (proszę sprawdzić instrukcję obsługi obrotnicy). Odbiornik wyśle sygnał położenia satelity i automatycznie przejdzie do menu wyszukiwania kanałów.

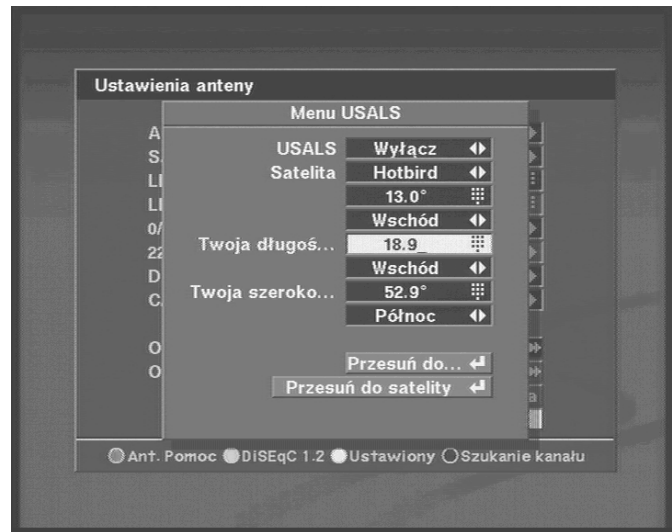

4. INSTALACJA

4.1. Szukanie kanałów – DiSEqC 1.2

1. **Antena** – należy wybrać numer porządkowy anteny
2. **Satelita** – należy wybrać nazwę satelity. Wciskając przycisk OK pilota, wyświetlona zostanie lista satelitów. Więcej informacji o wybranym satelicie, znajduje się w oknie po prawej stronie ekranu.
3. **Pozycja** – w przypadku anteny obrotowej odbiornik umożliwia ustawienie właściwej pozycji anteny. Dokonuje się to przyciskami pilota sterującymi głośnością. Uchwycenie wiązki danego satelity zasygnalizowane zostanie zmianą koloru paska jakości sygnału. Obydwa paski powinny być koloru żółtego. Pozycję anteny należy zatwierdzić przy pomocy przycisku OK pilota. Odbiornik poprosi o potwierdzenie wyboru.
4. **Transponder** – można wybrać jeden z transponderów. Po wciśnięciu przycisku OK na ekranie pojawi się lista transponderów. Jeżeli na liście nie znajduje się poszukiwany transponder, można dopisać go wybierając pozycję „nowy TP”. Podczas wpisывania nowego transpondera, konieczne jest wpisanie częstotliwości oraz wartości prędkości transmisji (SR).
5. **Polaryzacja** – należy wybrać poziomą lub pionową polaryzację – właściwą dla danej wiązki sygnału
6. **22KHz** – można ustawić wartość włącz lub wyłącz.
7. Menu **Opcje wyszukiwania – Zaawansowane** – wywołuje się niebieskim przyciskiem pilota
 - a. **Szukaj** – po wybraniu jednej z opcji, przeszukanie zakończy się zapisaniem wszystkich



wybierając pozycję „nowy TP”. Podczas wpisывania nowego transpondera, konieczne jest wpisanie częstotliwości oraz



kanałów, tylko kanałów niekodowanych – „tylko FTA” lub tylko kodowanych – „CAS”

b. **Sortuj** – FTA / CAS / A-Z

programy zostaną uszeregowane na liście kanałów: FTA - najpierw niekodowane, CAS - najpierw kodowane, A-Z alfabetycznie.

c. **Wg pakietu** – przy włączonej opcji – Wg pakietu, wyszukane programy należące do całego pakietu danego operatora. Działanie tej funkcji zależy jednak od nadawcy pakietu. W sygnale programu muszą być nadawane informacje o sieci.

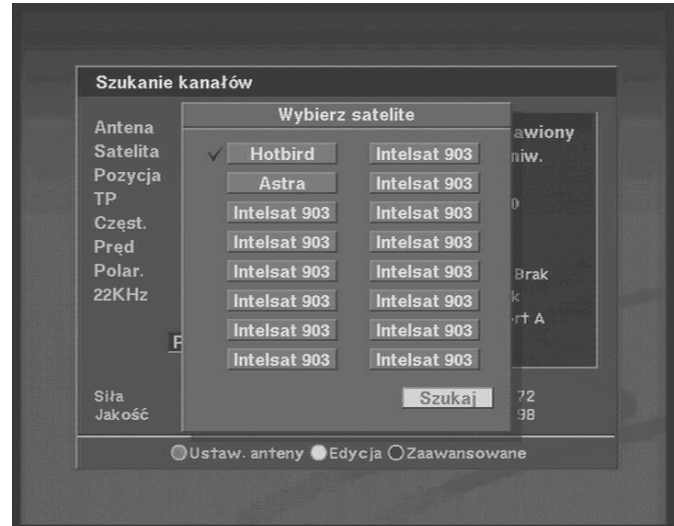

d. **Przeszukaj** - SAT/TP/PID

- i. SAT – przeszukaj jednego wybranego satelitę
- ii. TP – przeszukaj wybrany transponder
- iii. PID – przeszukaj wg wybranych symboli PID

Wybierając tę opcję, przed uruchomieniem przeszukiwania, wywołane zostanie podmenu umożliwiające wprowadzenie odpowiednich wartości PID –ów.

8. Żółty przycisk pilota – **Edycja**

- a. **Włącz modyfikacje** – umożliwi ręczne wpisanie parametrów wiązki sygnału do przeszukania
- b. **Usuń TP** – w celu usunięcia transpondera, należy wybrać polecenie Usuń TP i potwierdzić wybór przyciskiem OK pilota. Odbiornik zażąda potwierdzenia tej operacji.
- c. **Nazwa Sat.** – funkcja umożliwi zmianę wyświetlanej nazwy satelity. Po wybraniu tej funkcji na ekranie pojawi się klawiatura umożliwiająca wprowadzenie nowej nazwy.

4.2. Szukanie kanałów - antena nieruchoma

- 1) **Antena:** wybierz numer anteny
- 2) **Satelita:** przy użyciu przycisków  należy wybrać satelitę do przeszukania. Po naciśnięciu OK można wyświetlić listę satelitów, z której można wybrać tego do przeszukania. Po prawej stronie można przeczytać informacje na temat wybranego satelity.
- 3) dalsze postępowanie, tak jak w punkcie 4.1. niniejszej instrukcji.

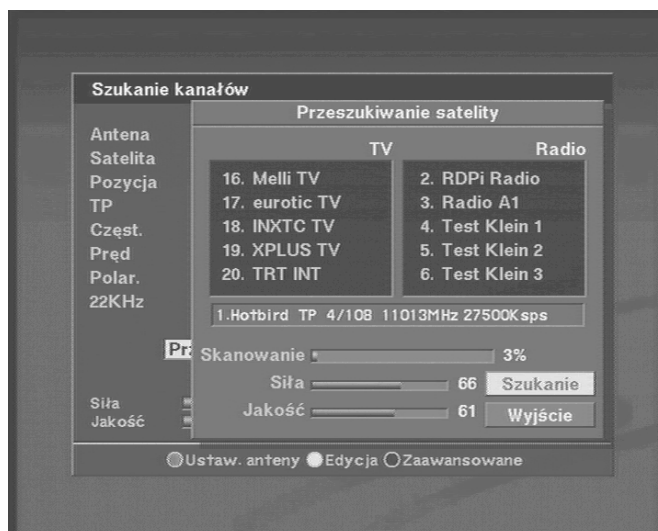

4.3. Kolorowe przyciski skrótowe

Edycja – przycisk żółty

Przyciskiem tym wywołujemy podmenu umożliwiające zmianę parametrów wiązki sygnału do przeszukania: częstotliwość i prędkość transmisji oraz polaryzacja. W tym celu należy wybrać opcję „Włącz modyfikacje” i po wybraniu odpowiednich pól parametrów, wprowadzić odpowiednie wartości. Wybierając opcję „Wyłącz modyfikacje”, blokujemy możliwość zmiany parametrów wiązki.

Wywołane żółtym przyciskiem pilota podmenu umożliwia także usunięcie transpondera oraz zmianę nazwy satelity – patrz pkt. 4.1.8 instrukcji

Synchronizacja – zielony przycisk pilota

Jeśli lokalizacja poszukiwanych satelitów w niewyjaśniony sposób ulegnie zmianie (na przykład przestawi się mocowanie anteny, możliwe jest ponowne ustawienie wszystkich lokalizacji satelitów. W tym celu należy poprawnie ustawić pozycję jednego z satelitów i wcisnąć zielony przycisk pilota „synchronizacja”.

Zaawansowane – niebieski przycisk pilota

Opis funkcji znajduje się w pkt. 4.1.7 niniejszej instrukcji

Ustaw antenę – czerwony przycisk pilota

Wywołuje bezpośrednio Menu Ustawienia anteny

4.4. Szukanie kanałów - USALS

Wybierając funkcję „USALS” w **Ustawieniach anteny** uruchomiona zostanie funkcja wywołująca menu **Szukanie kanałów**, każdorazowo po przeszukaniu wybranego satelity. Po wybraniu kolejnego satelity zostanie on automatycznie zlokalizowany i po odebraniu sygnału, rozpoczęte zostanie jego przeszukiwanie. Ustawiając parametry należy postępować jak w pkt. 4.1.

4.5. Ustawienia systemu

Menu ustawień systemu pozwala na dostosowanie głównych parametrów odbiornika do indywidualnych wymagań użytkownika.

- 1) **Język menu** - wybierz właściwy język menu ekranowego
- 2) **Język audio** - język audio wybierany przez odbiornik z nadawanych na kanale
- 3) **Język napisów** - język napisów, jeżeli są wyświetlane
- 4) **Zasilanie LNB** – jeżeli konwerter zasilany jest z tego odbiornika należy wybrać opcję „Włącz”. Jeżeli odbiornik podłączony jest do innego odbiornika, który zasila LNB, należy wybrać opcję „Wyłącz”
- 5) **Format ekranu** - jeśli twój telewizor umożliwia wyświetlanie obrazu w formacie 16:9, a wybrany kanał nadaje w formacie 16:9, wybierz 16:9. Jeżeli nie to wybierz format 4:3 lub Letter Box
- 6) **Wyjście video** - jeśli SCART twojego telewizora posiada wejście RGB, wybierz RGB. W przeciwnym wypadku wybierz CVBS
- 7) **Typ telewizora**- wybierz system odbioru twojego telewizora.
- 8) **Pasek informacji** – funkcja ta umożliwia ustawienie czasu wyświetlania paska informacji
- 9) **Włącz na kanale** - po naciśnięciu OK wyświetla się lista kanałów. Wybrany program uruchamiać się będzie za każdym razem po włączeniu odbiornika.
- 10) **Standard UHF** - wybierz typ UHF
- 11) **Kanał UHF** - wybierz kanał UHF modulatora odbiornika
- 12) **Powtórzenie DiSEqC** - jeżeli masz problemy z przełączeniem LNB, wybierz wartość 2

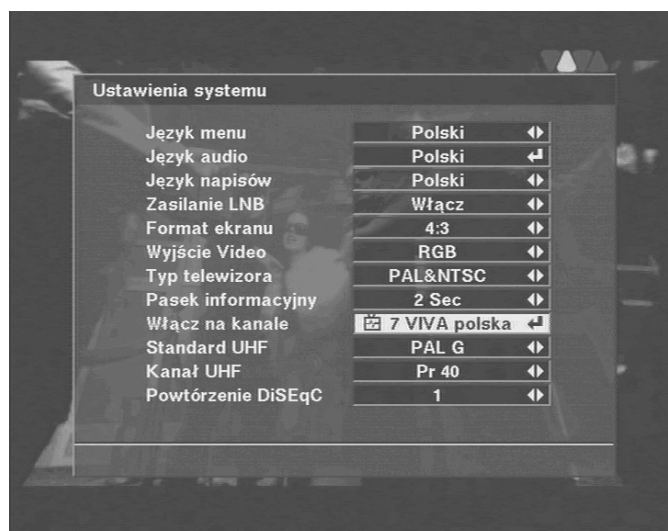
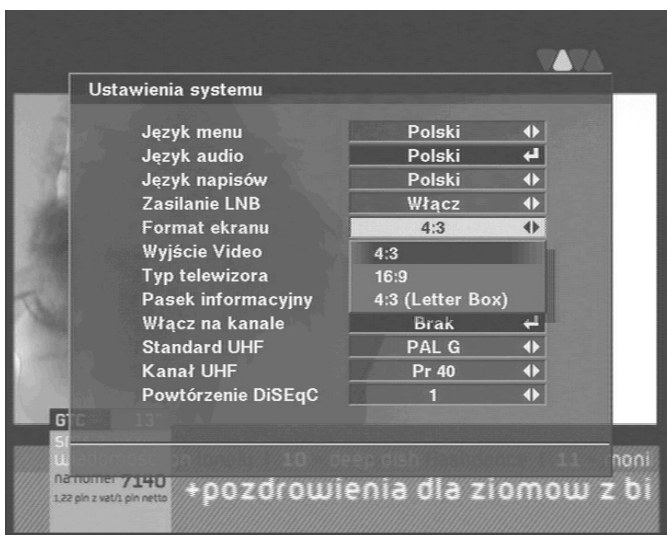
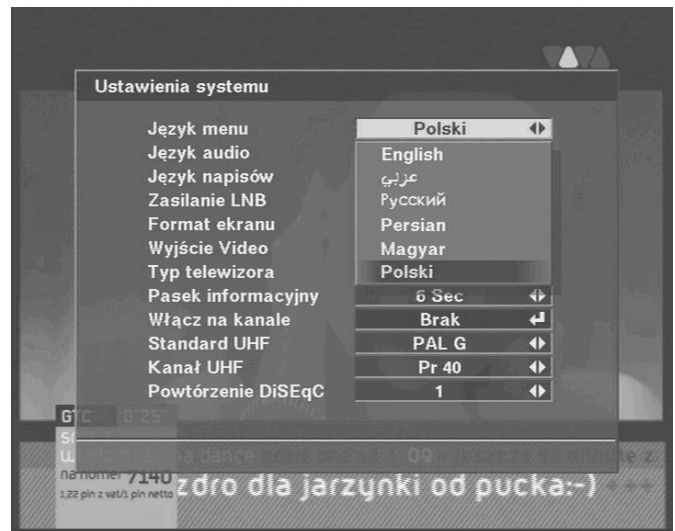

4.6. Blokada rodzicielska

Ta funkcja pozwala na zablokowanie hasłem programu, w celu uniemożliwienia oglądania go przez dzieci lub inne osoby.

Możliwe jest też zablokowanie hasłem wpisywania danych przy pomocy blokady instalacyjnej.

Procedura zmiany hasła:

- 1) Wprowadź obecne hasło
- 2) Wybierz „Wyłącz” Blokadę rodzicielską
- 3) Wprowadź nowe hasło
- 4) Potwierdź nowe hasło wpisując je ponownie

Uwaga: Hasło fabryczne to 0000.

Uwaga: Nie zapomnij hasła, aby móc oglądać program.

Jak używać blokady rodzicielskiej:

- 1) Aby aktywować funkcję blokady rodzicielskiej, przejdź do menu Menadżera programów TV
- 2) Zielonym przyciskiem pilota wywołaj Tryb edycji. Kursorem wybierz Zablokuj i zatwierdź przyciskiem OK.
- 3) Wybierz kanał, który chcesz zablokować
- 4) Naciśnij OK tak, aby wyświetlił się symbol kłódki.
- 5) Wyjdź z menu przyciskając Exit na pilocie i wyłącz odbiornik

Uwaga: Aby blokada rodzicielska została aktywowana, odbiornik należy wyłączyć. W celu oglądania zablokowanego programu, każdorazowo po jego wybraniu, odbiornik wymagał będzie wprowadzenia hasła.

Jak używać blokady instalacyjnej:

- 1) Wprowadź obecne hasło
- 2) Kursorem wybierz „Wyłącz” funkcję „ Uruchoom blokady”
- 3) Wprowadź nowe hasło
- 4) Wpisz ponownie nowe hasło
- 5) Wyjdź z menu i wyłącz odbiornik
- 6) Po ponownym włączeniu odbiornika, każdorazowo przy wywoływaniu dowolnego menu, odbiornik będzie żądał wprowadzenia hasła przez użytkownika.

Uwaga: Hasło fabryczne to 0000.

Uwaga: Nie zapomnij hasła, aby móc zmieniać ustawienia odbiornika.

NIE MA MOŻLIWOŚCI USUNIĘCIA ZAPOMNIANEGO HASŁA !!!

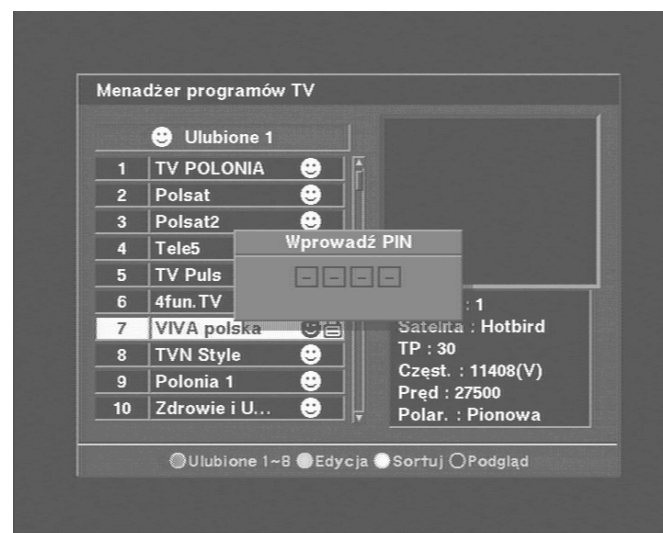
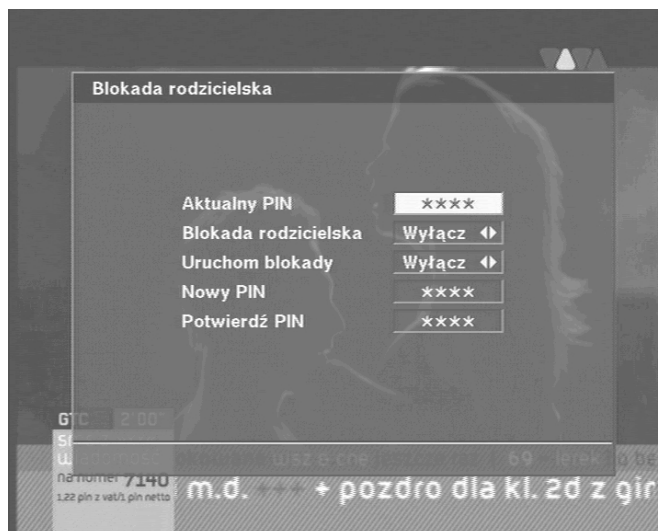

4.7. Ustawienia fabryczne:

Aby odbiornik wrócił do ustawień fabrycznych, należy wybrać funkcję Ustawienia fabryczne i nacisnąć przycisk OK pilota. Na ekranie pojawi się komunikat ostrzegawczy. Aby potwierdzić zamiar przywrócenia ustawień fabrycznych należy wybrać opcję TAK i nacisnąć przycisk OK pilota.

Uwaga: Wszystkie wprowadzone dotychczas dane zostaną utracone !!!

4.8. Dostęp warunkowy

Odbiornik DF 6000 CR umożliwia oglądanie kanałów kodowanych w następujących systemach kodowania: Viaccess, Nagravision, Irdeto, Conax, Cryptoworks, Xcrypt i SECA.

Przygotowanie:

Aby odbierać kanały kodowane w systemie CONAX potrzebna jest karta operatora nadawanych programów kodowanych. Kartę systemu CONAX wystarczy włożyć do wbudowanego czytnika kart, *zawsze chipem do dołu !!*

Karta może również udostępnić specjalne menu, nieopisane w tej instrukcji. Jeśli tak się stanie, podążaj za instrukcjami nadawcy.

Jedynie kanały FTA dostępne są bez konieczności użycia opłaconej karty.

Informacje o karcie

Wybierz menu **Dostęp warunkowy** w Menu Głównym. Aby uzyskać informacje o statusie karty należy wybrać kieszeń, w której się znajduje.

Uwaga: Powyższe informacje mogą się różnić pomiędzy nadawcami.

5. FUNKCJE PODSTAWOWE

Poniższy tekst opisuje podstawowe funkcje odbiornika dostępne podczas oglądania telewizji satelitarnej lub słuchając satelitarnego radia.

Odbiornik pozwala na oglądanie różnych kanałów kodowanych po włożeniu odpowiedniej karty dostępu warunkowego.

Po wciśnięciu na pilocie przycisku INFO w dolnej części ekranu pojawi się pasek z informacją o parametrach oglądanego programu.

5.1. Wybór programu

W celu wyboru programu można użyć przycisków PR+, PR- lub przycisków numerycznych pilota.

Dodatkowo, odbiornik umożliwi bardziej wygodny sposób wyboru programu.

Podczas oglądania programu, naciskając przycisk OK/LIST na pilocie lub przednim panelu obudowy, można wywołać na ekranie TV listę programów. Po naciśnięciu przycisku EXIT lista programów zniknie.

Listę programów można sortować w następującej kolejności:

1) **Wszystkie**: Programy ustawione są w kolejności ich zapamiętania.

2) **Ulubione**: W menu „Menedżera programów” można tworzyć grupy programów ulubionych. Po wskazaniu grupy ulubionych programów, po prawej stronie okna, wyświetli się lista programów należących do tej grupy.

3) **Satelita**: Po wybraniu „Satelita” w środkowej kolumnie okna wyświetli się lista satelitów przeszukanych przez odbiornik. Po wyborze satelity wyświetli się lista programów nadawanych z danego satelity.

4) **A-Z**: Po wybraniu litery A, B, itd., ze środkowej kolumny, po prawej stronie okna, wyświetli się lista programów zaczynających się na daną literę.

5) **CAS**: Po wybraniu „CAS”, listy programów można wybierać wg systemu ich kodowania przez nadawcę.

5.2. Zatrzymanie obrazu

Wciskając przycisk PAUSE na pilocie, można zatrzymać aktualny obraz ekranu. Aby wrócić do normalnego



trybu oglądania należy wcisnąć przycisk PAUSE ponownie. Zatrzymany zostaje tylko obraz, dźwięk jest emitowany w czasie rzeczywistym.

5.3. Powrót do poprzednio oglądanego programu

Aby powrócić do poprzednio oglądanego programu, należy wcisnąć przycisk ←PR pilota.

5.4. Przełączanie: programy TV/ programy Radiowe

Podczas oglądania programów telewizyjnych, można przełączyć odbiornik w tryb odbioru programów radiowych przyciskając przycisk TV/RADIO pilota zdalnego sterowania. Aby powrócić do odbioru programów telewizyjnych, należy wcisnąć przycisk ponownie.

5.5. Informacja o programie



Każdorazowo zmieniając program, odbiornik przez kilka sekund, wyświetla (czas regulowany ustawieniami menu) informacje o programie. Podczas oglądania programu, w każdej chwili można sprawdzić informacje o programie, wciskając przycisk INFO pilota zdalnego sterowania. UWAGA: informacja o programie może być wyświetlana przez 2, 4, 6, 8, 10 lub 12 sekund. Czas wyświetlania ustala się w menu odbiornika.

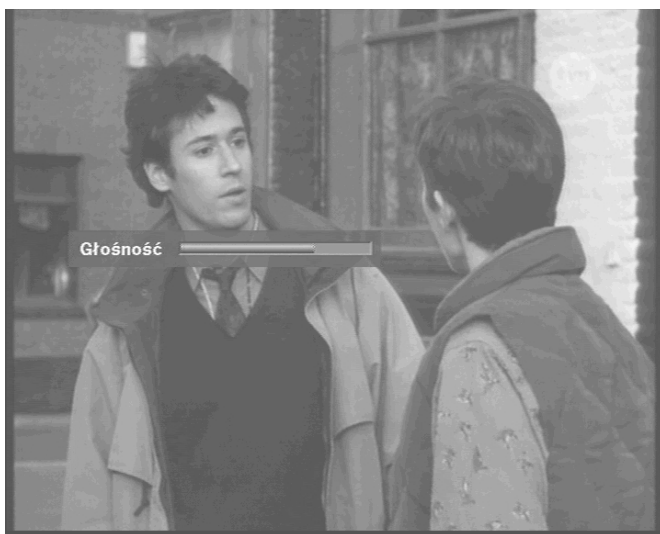

5.6. Regulacja głośności.

Poziom dźwięku z odbiornika ustawia się przyciskami +/- pilota zdalnego sterowania, lub przyciskami Vol+/- na przednim panelu.

5.7. Wyciszenie

Całkowite wyciszenie dźwięku uzyskuje się po wciśnięciu przycisku oznaczonego symbolem przekreślonego głośnika na pilocie zdalnego sterowania. Aby przywrócić normalny odbiór dźwięku należy wcisnąć przycisk ponownie.

5.8. Dźwięk mono/stereo

Wciskając niebieski przycisk pilota oznaczony symbolem głośnika, można wybrać ścieżki dźwięku: lewy kanał/prawy kanał lub stereo. Wybrany tryb dźwięku wyświetlony będzie na pasku informacji.

5.9. Wybór języka ścieżki dźwięku

Wciskając czerwony przycisk AUDIO pilota zdalnego sterowania, można zmienić odbieraną ścieżkę dźwięku. Ścieżki będą przełączane kolejno po każdym wciśnięciu przycisku. Warunkiem działania tej opcji, jest obecność więcej niż 1 ścieżki językowej w nadawanym sygnale.

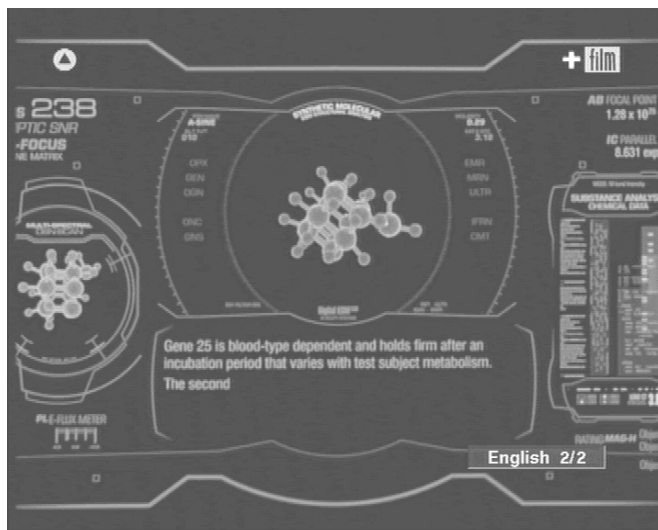

6. MENADŻER PROGRAMÓW

Odbiornik wyposażony jest w bardzo rozbudowany system zarządzania programami. Funkcja zarządzania programami umożliwia dostęp do każdego zaprogramowanego kanału na kilka różnych sposobów, co sprawia, że mimo dużej liczby programów dostęp do nich jest bardzo prosty.

6.1 Menadżer Programów

Menu to umożliwia zarządzanie programami telewizyjnymi i radiowymi oraz nagraniami na dysku. Aby wybrać odpowiednią listę programów należy ustawić na niej kursor i zatwierdzić wybór przyciskiem OK pilota.

W menu menadżera programów – **Program TV** po lewej stronie ekranu wyświetlana jest pełna lista wszystkich programów w pamięci odbiornika, po prawej stronie znajduje się informacja o parametrach programu oraz podgląd obrazu. Na dole ekranu znajdują się cztery opcje menadżera programów dostępne po wciśnięciu kolorowych przycisków pilota.



6.2. Ulubione

Wciskając czerwony przycisk pilota można wybrać grupę programów ulubionych. Na górze wyświetlonej listy programów pojawi się napis Ulubione. Przyciskami ◀▶ pilota możemy wybrać jedną z ośmiu list programów ulubionych. Tworząc grupę programów ulubionych należy kursorem wybrać program, który chcemy w niej umieścić i nacisnąć przycisk OK pilota. Na końcu nazwy programu pojawi się znaczek 😊. Jeżeli chcemy usunąć program z grupy ulubionych, należy ponownie zaznaczyć kursorem żądany program i nacisnąć przycisk OK. Znacznik 😊 powinien zgasnąć.



Po utworzeniu list kanałów ulubionych należy dwukrotnie nacisnąć przycisk EXIT pilota w celu zapamiętania zmian.

Wywołując na ekranie odpowiednią listę programów ulubionych można sprawdzić jej zgodność z naszymi wcześniejszymi zamierzeniami.

Symbol \$ przy nazwie kanału, oznacza, że jest to program kodowany. Aby go oglądać należy korzystać z opłaconej karty operatora tego programu i właściwego modułu dostępu (o ile tego systemu nie obsługuje wbudowany czytnik kart).

6.3. Edycja programów

Okno Edycji programów wywołuje się zielonym przyciskiem pilota w Menu Menadżera programów. W oknie edycji znajduje się 8 funkcji, które wywołuje się ustawiając kursor na nazwie funkcji i wciśnięciu przycisku OK pilota zdalnego sterowania.

6.3.1 Przesuń

W celu przesunięcia programu w inne miejsce głównej listy programów, należy wybrać program kursorem i wcisnąć przycisk OK pilota. Następnie przyciskami „▼▲” pilota przesunąć program w wybrane miejsce listy i zatwierdzić tę pozycję ponownym wciśnięciem przycisku OK pilota.

6.3.2 Zablokuj program

Funkcja ta umożliwia zablokowanie dostępu do treści programu dla użytkowników nie znających hasła dostępu. Aby uaktywnić tą funkcję należy naprowadzić kursor na nazwę programu, który chcemy zablokować i wcisnąć przycisk OK pilota zdalnego sterowania. Przy nazwie programu pojawi się symbol kłódki, wskazujący, iż kanał został zabezpieczony hasłem. W celu jego uruchomienia niezbędne będzie wprowadzenie kodu użytkownika.



UWAGA: W celu uruchomienia funkcji blokady rodzicielskiej, należy wcześniej ustawić hasło użytkownika w menu Blokady Rodzicielskiej. Sposób postępowania opisano wcześniej w niniejszej instrukcji.

6.3.3 Zmiana nazwy kanału

Po wybraniu kursorem **Nazwa kanału** i wyborze programu, którego nazwę chcemy zmienić, na ekranie pokaże się klawiatura. Wybierając poszczególne znaki na



klawiaturze i zatwierdzając wybór przyciskiem OK pilota, można wprowadzić nową nazwę kanału. Po zakończeniu wpisywania nowej nazwy, wciskamy przycisk EXIT. Nowa nazwa kanału zostanie zapisana w pamięci odbiornika.

6.3.4 Usuwanie kanałów

Wybierając opcję **Usuń kanał** można usunąć go z listy programów na 4 sposoby: pojedynczo, wszystkie kanały z wybranego transpondera, wszystkie kanały z wybranego satelity lub wszystkie kanały z pamięci odbiornika.

Funkcja **Usuń kanały** usuwa na stałe wszystkie dane o wyszukiwanym kanale oraz jego nazwę z listy programów. Po wybraniu funkcji usunięcia kanału należy programy przeznaczone do usunięcia wskazać żółtym kursorem a następnie zaznaczyć przyciskiem OK pilota. Ponowne przyciśnięcie OK na pilocie odwoła poleceni usunięcia danego kanału.

Programy przeznaczone do usunięcia zostaną usunięte z listy po wyjściu z menu, przyciskiem EXIT oraz potwierdzeniu opcji TAK przyciskiem OK pilota. Zatwierdzenie opcji Rezygnuj, spowoduje opuszczenie menu bez dokonywania żadnych zmian.

UWAGA: Prosimy ostrożnie używać funkcji Usuwanie kanałów, gdyż po ich usunięciu tylko ponowne przeszukanie satelity lub transpondera może przywrócić parametry usuniętych kanałów i zamieścić je na liście programów.



6.4 Sortowanie programów

W Menu Menadżera programów należy wcisnąć żółty przycisk pilota, aby uruchomić tryb sortowania programów. Można posortować programy na 4 sposoby: programy kodowane i niekodowane, według nazwy satelity, alfabetycznie według nazwy programu lub ustawić programy wg transponderów i satelitów, z których są nadawane. Aby uruchomić sortowanie programów, należy umieścić żółty kursor na wybranym polu z opcją sortowania i wcisnąć przycisk OK pilota.



UWAGA: Kanały radiowe można sortować tak samo jak telewizyjne.

7. TIMER

Funkcja Timer umożliwia programowanie różnych czasów zarządzających pracą odbiornika.

7.1. Ustawienia zegara

Menu Ustawienia zegara umożliwia zmianę czasu pobieranego z satelity, włączenie lub wyłączenie czasu letniego oraz ustawienie prawidłowej daty.

UWAGA: Czas wyświetlany na panelu przednim odbiornika po jego wyłączeniu, pobierany jest z sygnału nadawanego wraz z odbieranym programem. Może się różnić od czasu rzeczywistego.



7.2 Rezerwacja czasu

Okno Rezerwacji czasu umożliwia ustawienie czasu włączenia się i wyłączenia się odbiornika oraz powtarzania tych zdarzeń każdego dnia, co tydzień, co miesiąc lub nawet co rok. można zaprogramować czas włączenia lub wyłączenia odbiornika i programu (na przykład odbiornik sam się przełączy na żądany kanał, w czasie oglądania innego programu).

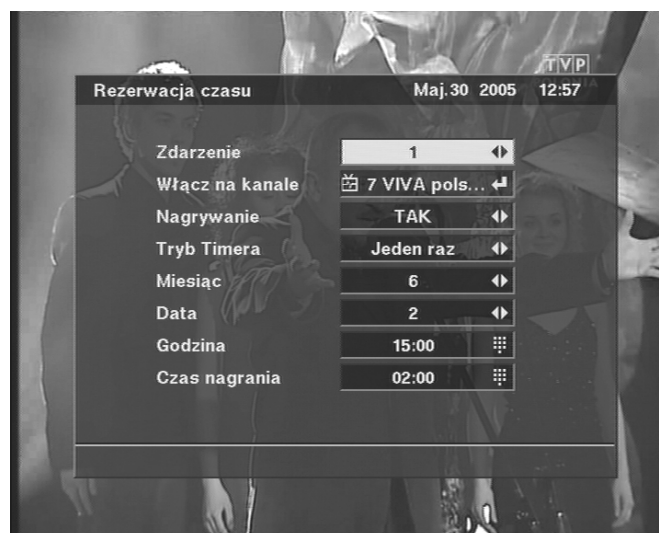

8. PRZEWODNIK PO PROGRAMACH (EPG)

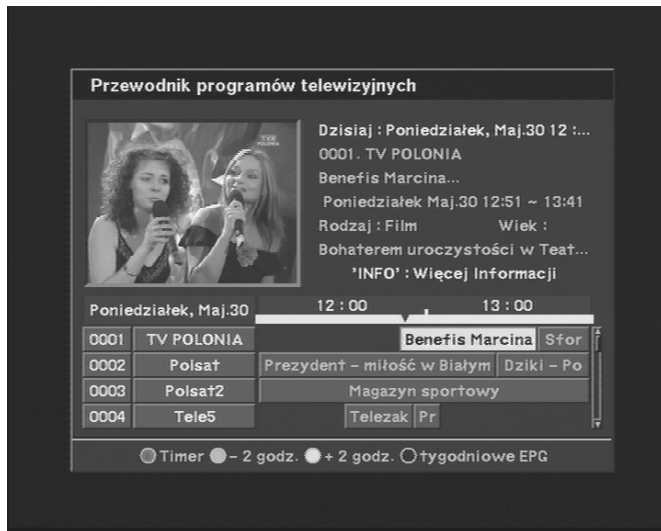

Odbiornik posiada funkcję wyświetlania Elektronicznego Przewodnika po Programach (EPG) telewizyjnych i radiowych. Wywołanie Przewodnika przyciskiem EPG pilota powoduje wyświetlenie tytułu bieżącego programu oraz innych informacji o bieżącym i następnym programie (czas jego rozpoczęcia, zakończenia oraz tytuł i opis nadawanej audycji). Informacja ta jest dostępna tylko dla aktualnie oglądanego (słuchanego) programu. Serwis informacyjny jest dostarczany

przez nadawcę programu. Brak informacji o nadawanych programach (EPG), oznacza, że informacja taka nie jest nadawana. NIE JEST TO WADĄ SPRZĘTU.

Korzystanie z Przewodnika:

1. Przyciskając przycisk EPG pilota wywołujemy okno Przewodnika po Programach. W oknie tym w lewym górnym narożniku wyświetlany jest podgląd programu. Informacja o nim znajduje się w prawej części ekranu.
2. W dolnej części ekranu wyświetlane są także informacje o kolejnych 3 kanałach.
3. Wciskając przycisk INFO można wyświetlić szczegółowe informacje o programie.

UWAGA: INFORMACJA EPG NIE BĘDZIE WYŚWIETLONA JEŻELI SERWIS NIE JEST NADAWANY PRZEZ NADAWCĘ PROGRAMU!

Błędy wyświetlania polskich czcionek wynikają z różnych systemów czcionek używanych przez polskich nadawców. Odbiornik jest przystosowany do wyświetlania czcionek używanych przez operatora pakietu CYFRA+.

9. ROZWIĄZYWANIE DROBNYCH PROBLEMÓW

Problem	Przyczyna	Działanie
Nie świeci wyświetlacz lub dioda zasilania	Niepodłączony kabel zasilania	Sprawdź podłączenie kabla do gniazdka, sprawdź czy w gniazdku jest napięcie
Brak obrazu i dźwięku, wyświetlacz pokazuje cyfry i świeci czerwona dioda	Odbiornik w stanie Stand by	Wciśnij przycisk Stand by
Brak dźwięku i obrazu	Źle skierowana antena	Ustaw poprawnie antenę, sprawdź sygnał z satelity w menu odbiornika
	Brak sygnału lub zły sygnał	Sprawdź podłączenia przewodów antenowych lub ustaw dokładniej antenę
Zły obraz, błędy w obrazie	Źle ustawiona antena	Popraw ustawienie anteny
	Sygnał jest zbyt silny	Należy zastosować tłumik sygnału na kablu antenowym
	Za mała powierzchnia anteny	Zastosuj większą antenę
	Za duży współczynnik szumów konwertera	Wymień konwerter
Zakłócenia obrazu podczas oglądania programów z anteny naziemnej	Telewizor podłączony jest przez modulator UHF i kanały telewizji analogowej nadawane są na tym samym kanale, na którym ustawiony jest modulator odbiornika	Zmień kanał modulatora w menu odbiornika
Nie działa pilot	Wyczerpane baterie	Wymień baterie
	Pilot źle skierowany lub zasłonięty	Skieruj pilota w kierunku odbiornika

UWAGA: Jeżeli stosowanie się do powyższych uwag nie dało rezultatów, proszę skontaktować się ze swoim dystrybutorem lub instalatorem.