



**FK-8500 HD** DE  Benutzer  
**High Definition** AT  Handbuch  
**Satelliten**  
**Receiver**





**EN** 

This equipment is marked with the above recycling symbol. It means that at the end of the life of the equipment you must dispose of it separately at an appropriate collection point and not place it in the normal domestic unsorted waste stream. This will benefit the environment for all.

**PL** 

To urządzenie oznakowane jest specjalnym symbolem odzysku. Po okresie użytkowania trzeba je zwrócić do odpowiedniego punktu zbiórki i nie wolno umieszczać go razem z nieposortowanymi odpadami domowymi. Takie działanie przynosi korzyść dla środowiska.

**DE**  **AT** 

Dieses Produkt trägt das Recycling-Symbol gemäß der EU-Richtlinie 2002/96/EC. Das bedeutet, dass das Gerät am Ende der Nutzungszeit bei einer kommunalen Sammelstelle zum Recycling abgegeben werden muss (kostenlos). Eine Entsorgung über den Haus-/Restmüll ist nicht gestattet. Dies ist ein aktiver Beitrag zum Umweltschutz.

**CZ** 

Toto zařízení je označeno výše uvedeným recyklačním symbolem. To znamená, že na konci doby života zařízení musíte zajistit, aby bylo uloženo odděleně na sběrném místě, zřízeném pro tento účel, a ne na místech určených pro ukládání běžného netříděného odpadu. Přispěje to ke zlepšené stavu životního prostředí nás všech.

**HU** 

A készülék a fenti újrafelhasználási szimbólummal van megjelölve. Ez azt jelenti, hogy a készüléket használati időtartama után egy külön gyűjtőhelyen kell leadni. A normál háztartási hulladékkal és egyéb szeméttel együtt a készüléket kidobni nem szabad. Ezáltal hozzájárulunk környezetünk védelméhez.

**ES** 

Este equipo está etiquetado con el símbolo de reciclado que puede verse arriba. Esto quiere decir que al final de la vida del equipo, éste debe ser llevado a un punto de recogida específico para equipos electrónicos, y no a los contenedores normales de residuos domésticos. Esto beneficiará al medio ambiente para todos.

**RU** 

Это устройство обозначено специальным символом утилизации. После истечения эксплуатационного срока следует его вернуть в соответствующий пункт сборки, и запрещено его размещать с не отсортированными домашними отходами. Этим Вы не наносите вреда для окружающей среды.

**NL** 

Dit Produkt draagt het Recycling-Symbool volgens de EU-norm 2002/96/EC en kan worden gerecycled. Deponeer hem bij een recycle-punt .

DEUTSCH  

DEUTSCH



**Manufactured under license from  
Dolby Laboratories. "Dolby",  
"Pro Logic" and the double-D symbol  
are trademarks of Dolby Laboratories.**



## 1. Verpackungsinhalt

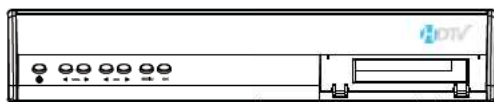

FK-8500 HD High Definition Satelliten Receiver



Benutzer Handbuch



Fernbedienung



2x AAA Batterien



HDMI  
Verbindungskabel

## 2. Connect - basic audio/video and dish connection

**HDMI** (Beste Bildqualität, Kabel mitgeliefert)

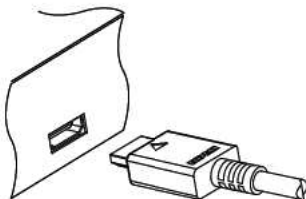

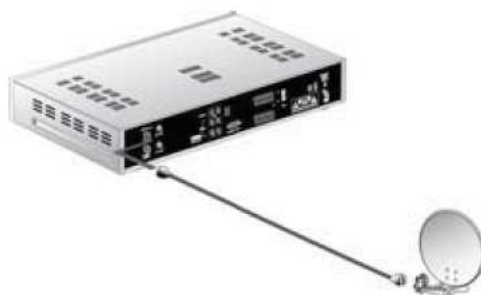

und

**Schüssel** (LNB, Kabel nicht mitgeliefert)



## 3. Erstinbetriebnahme

- 1 Drücken Sie die  Taste um den Receiver anzuschalten.
- 2 Mit den   Tasten wählen Sie bitte Ihre Sprache und drücken Sie die **OK** Taste um zu Bestätigen.
- 3 Ihr Empfänger ist mit einer vorprogrammierten Senderliste geliefert und kann sofort genutzt werden. Sie können mehr Sender in dem Menü "Sendersuche" > "Sender suchen" oder "Sendersuche" > "TP Einstellen" Untermenü.

und

### **CAM und Smartcard** (optional, nicht mitgeliefert)

- 1 CAM Modul einsetzen.
- 2 Smartcard in das CAM Modul einsetzen.

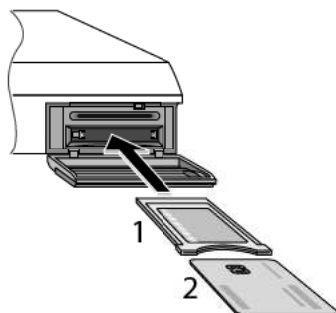

### **ACHTUNG!**

Bitte greifen Sie zu dem Benutzer Handbuch für mehr Details.

---

## Einführung

- 1 Sicherheitshinweise
- 1 Handbuch
- 2 Benutzte Symbole und Abkürzungen
- 2 Software upgrade

---

## Allgemeine Informationen

- 3 Allgemeine Informationen
- 3 1. Haupteigenschaften
- 3 2. Verpackungsinhalt
- 3 3. Die Bedienung der STB- allgemeine Hinweise

---

## Funktionen Übersicht

- 4 Fernbedienung (RCU-500)
- 5 Front- und Rückansicht

---

## Anschlüsse

- 6 Anschlussdiagramm
- 6 1. Anschluss an die Schüssel
- 6 2. Anschluss an den Fernseher
- 7 3. Ton:
- 8 4. Anschluss mit mehreren Antennen (im DiSEqC- Modus)
- 9 5. Anschluss mit mehreren Antennen (im USALS- Modus)

---

## Menü Optionen

- 10 Hauptmenü (Main menu)
- 11 Menü Sender bearbeiten
- 11 1. Sender bearbeiten
- 11 1.1 Sender umbenennen
- 11 1.2 Sender löschen
- 12 1.3 Sender verschieben
- 12 1.4 Sender sperren
- 12 2. Favoriten bearbeiten
- 13 Menü Sendersuche
- 13 1. Sender suchen
- 13 1.1 Satellit
- 13 1.2 Schüssel einstellen
- 13 1.3 DiSEqC
- 13 1.4 Motor Steuerung
- 14 1.4.1 DiSEqC1.2
- 14 1.4.2 USALS
- 15 1.5 Suchlauf
- 15 2. TP Einstellen

- 16 Settings Menü
- 16 1 Sprache
- 16 2 Jugendschutz
- 16 3 Zeit und Zeitzone
- 17 4 Timer
- 17 5 A/V Einstellungen
- 17 6 Weitere Einstellungen
- 17 7 Produkt Info
- 17 8 Werksreset
- 18 Menü Zubehör
- 18 1 Common Interface
- 18 2 USB Modus
- 19 2.1 Firmware Upgrade
- 19 2.2 Benutzer- Senderlisten laden und speichern
- 20 2.3 Eingebaute Senderliste updaten
- 21 PVR Menü
- 21 1 PVR Dateimanager
- 21 2 Aufnahme Info
- 22 3 Timer
- 22 4 PVR Settings
- 23 5 USB Trennen
- 23 6 HDD Formatieren

---

## Täglicher Betrieb

- 24 Fernsehen und Betrieb
- 24 1 Fernsehen
- 24 2 Radiomodus
- 24 3 Sender Info
- 25 4 Tonspur wählen
- 25 5 Untertitel wählen
- 25 6 Teletext Modus
- 25 7 EPG (Electronic Program Guide)
- 26 8 Pause (TimeShift Funktion benutzen)
- 27 9 Schnellaufnahme
- 27 10 EPG Timer
- 28 11 Wiedergabe von Aufnahmen

---

## Fehlersuche

---

## Spezifikation

---

## Glossar





---

## Sicherheitshinweise

- Beachten Sie die Warnungen auf dem Gerät und in der Bedienungsanleitung. Sie müssen eine korrekt installierte Schüssel haben.
- Lesen Sie bitte vor Inbetriebnahme die Sicherheitsvorschriften aufmerksam durch.
- Um Risiken zu vermeiden, öffnen Sie **NIE-MALS** selbst das Gehäuse! Entfernung vom Garantiesiegel gefährdet die Garantie! Jegliche Reparaturen sollten nur vom autorisierten Fachdienst durchgeführt werden.
- STB während Storm, Naturkatastrophen und vor dem Reinigen oder langer Abwesenheit zu Hause vom Netz entfernen.
- Nicht in direkter Sonnenlicht aufstellen. Vor Kälte, Hitze und Feuchtigkeit schützen. Vermeiden Sie es, den Receiver in Bereichen mit ungenügender Belüftung aufzustellen, die Lüftungslöcher immer freihalten!
- Platzieren Sie die STB horizontal (stabil), vermeiden Sie dauerhafte Vibrationen.
- Wenn Sie die STB zu einem Raum mit anderer Temperatur bringen, bitte trennen Sie es vorher für etwa 1-2 Stunden vom Netz, sonst kann es zu Beschädigung kommen!
- Stellen Sie keine mit Flüssigkeiten gefüllten Gegenstände, z.B. Blumen, Vasen, auf das Gerät. Fassen Sie **NIE-MALS** das Gerät mit feuchten Händen an!
- Es dürfen keine Gegenstände auf das Gerät gestellt werden. Vermeiden Sie das Eindringen von Fremdkörpern und Flüssigkeiten in das Gerät.

- Verwenden Sie zum Reinigen des Gerätes nur ein trockenes weiches Tuch. Nehmen Sie unbedingt den Stecker raus bevor Sie das tun. Sprühen Sie Reiniger niemals direkt auf das Gerät. Verwenden Sie keine Reinigungslösungen, die die Oberfläche des Gerätes beschädigen könnten.
- Schließen Sie nicht die Kabel an, wenn Gerät unter Spannung steht.
- Keine beschädigte Kabel benutzen, **FEUERGEFAHR!**
- Dieses hochentwickelte elektronische Gerät ist nicht für Personen unter 18 Jahre geeignet.
- Wir übernehmen keinerlei Haftung für Schäden verursacht von Personen oder Objekten die vom Gebrauch durch Personen unter 18 Jahren kommen.

---

## Handbuch

Die Firma Ferguson hat alle ihr verfügbaren Möglichkeiten ausgenutzt um über seine Produkte bestmöglich aktuelle Informationen zu liefern. Die Firma Ferguson gibt keinerlei Gewährleistung und lehnt jegliche Forderungen verbunden mit dem Inhalt dieses Hundbuches ab. Die hier enthaltenen Informationen dienen nur als Hinweise für die tägliche Benutzung und Erhaltung sowie Pflege des Receivers. Die Firma Ferguson hält sich das Recht vor, Änderungen, Korrekturen, Verbesserungen in diesem Hundbuch ohne Grundlage und ohne frühere Ankündigung zu machen. Neuste Informationen entnehmen Sie bitte unserer Homepage: <http://www.ferguson-digital.eu> (mehrsprachig).

## Benutzte Symbole und Abkürzungen

### „Digital Video Broadcasting“ Logo.

Dieses Logo sagt Ihnen, das Ihr Receiver DVB-normgerecht ist.

### „Risiko vom elektrischen Schock-NICHT ÖFFNEN!“ – Symbol.

Dieses Symbol sagt Ihnen, das Sie den Receiver nicht selbständig öffnen dürfen. Die Box darf nur vom Fachdienst geöffnet werden!

### Das „CE“ Zeichen.

Dieses Zeichen bedeutet die Konformität Ihres Gerätes mit den europäischen Richtlinien: 93/68/EWG (betreffs elektromagnetischen Kompatibilität), 73/23/EWG (Niederspannungsrichtlinie und ihre Ergänzungsrichtlinien), 89/336/EWG (Richtlinie über die elektromagnetische Verträglichkeit und ihre Ergänzungsrichtlinien).

### Symbol der doppelten Isolierung.

Dieses Symbol sagt Ihnen, das Ihr Receiver elektrisch sicher für den normalen Gebrauch ist, wie im Kapitel „Sicherheitshinweise“ beschrieben.

### RoHS – Zeichen

Dieses Zeichen bedeutet, Ihr Gerät wurde nach RoHS hergestellt (EU 2002/95/EC).

## Software upgrade

Die Firma Ferguson hat alle ihr verfügbaren Möglichkeiten ausgenutzt um für Ihren digitalen Satellitenreceiver möglichst neuste Software zu liefern um zu sichern, das der Receiver möglich auf neuestem technischen Stand ist. Die Firma Ferguson hält sich das Recht vor, Änderungen in der Receiversoftware ohne Grundlage und ohne frühere Ankündigung zu machen. Aktuelle Softwareversion gibt es zum Download unter der Internetadresse: <http://www.ferguson-digital.eu> (mehrsprachig).

## Allgemeine Informationen

Dieser digitale Satellitenreceiver ist ein hoch entwickeltes und hoch integriertes Gerät. Dieser Receiver ist zweifellos die beste Wahl für den täglichen Genuss des digitalen Satellitenfernsehens in High Definition Auflösung.

### 1. Haupteigenschaften

- High Definition Fernsehen (Auflösung bis zu 1920x1080)
- High Definition Bildschirmanzeige (OSD)
- USB PVR Funktion
- Scaler - upscaling Standard Definition (PAL- Auflösung) Sender zu HD- Auflösung (bis zu 1920x1080)
- Speicherkapazität bis zu 6000 Rundfunk- und Fernsehkanäle
- CI-Schacht für PayTV- Module
- Speicher für Daten bis zu 100 Satelliten
- Digitaler Audio-Ausgang S/PDIF
- Komponenten- Ausgang (YPbPr)
- HDMI Ausgang Auflösungen: 1080i, 720p, 576p und 576i
- USB 2.0 Anschluss
- Hoch entwickelte Elektronische Programmzeitschrift (EPG)
- Unterstützung für bis zu 10 frei programmierbare Timers
- Teletext- und Bildschirmtitel-Unterstützung
- mehrsprachige Bildschirmanzeige
- Schnellsuchfunktion innerhalb der Kanalliste, Programme sortieren
- getrennte Listen der Rundfunk- und Fernseh-Favoritenkanäle
- Empfang der Kanäle: SCPC und MCPC von den Bundbreiten C/Ku
- fortgeschrittene automatische und manuelle Sendersuche
- Bedienung DiSEqC 1.0 und 1.2 sowie USALS

- Programmieren des Receivers und Bearbeiteten der Kanalliste über USB-Anschluss
- Audio- Dateien Wiedergabe
- Fotos anschauen

### 2. Verpackungsinhalt

Packen Sie das Gerät aus, um sicherzustellen, dass folgende Komponente im Karton enthalten sind:

- 1x Receiver (STB)
- 1x Fernbedienung (RCU)
- 1x Benutzerhandbuch (mehrsprachig)
- 2x AAA Batterien
- 1x HDMI Verbindungskabel

### 3. Die Bedienung der STB- allgemeine Hinweise

Dank des benutzerfreundlichen Bildschirmmenüs wurde die Bedienung der STB und die Fernbedienung vereinfacht. Das Menü wird Ihnen helfen das Beste aus der STB rauszuholen, es wird Sie durch die Installation, Programmorganisation, während fernsehen und durch alle nützlichen Zusatzfunktionen des Receivers führen. Alle Operationen können mit der Fernbedienung, und manche auch mit den Tasten des Frontpanels durchgeführt werden. Bitte beachten Sie, das neue Software die Funktionalität des Receivers abändern kann. Sollten Sie Probleme mit der Bedienung Ihres Gerätes haben, greifen Sie bitte zur entsprechenden Sektion dieses Handbuchs, inklusive der „Problemsuche“, oder rufen Sie bei Ihrem Verkäufer / Servicetechniker an. Sie können immer das neuste Benutzerhandbuch von der Ferguson-Homepage herunterladen: <http://www.ferguson-digital.eu>

#### Hinweis:

Bitte beachten Sie, das neue Software die Funktionalität der STB ändern kann. Die Bilder und Ihre passenden Beschreibungen sind für Informationszwecke und unterliegen keinerlei Haftung. Wenn Veränderungen oder Irrtümer vortreten, bitte greifen sie auf Ihren Receiver zurück.

# Funktionen Übersicht

## Fernbedienung (RCU-500)

Wegen der Fernbedienung Vereinheitlichung bei Ferguson, wurde Ihr Receiver mit der Ferguson RCU-500 Fernbedienung geliefert. Das ist die Ursache wegen nicht alle Tasten belegt sind!



- POWER** - Receiver ein- und ausschalten
- MUTE** - Ton ein- und ausschalten
- FORMAT** - Bildauflösung umschalten
- SAT** - In der Programmliste: Satelliten ändern
- TV/STB** - Nicht belegt
- TV/RADIO** - Schalten zwischen Fernsehen- und Radiomodus
- Alphanumerische Tastatur 0-9** - Werte eingeben
- BACK** - Zurück zum vorher eingeschaltetem Kanal
- EPG** - EPG anzeigen (Electronic Program Guide)
- MENU** - Menü anzeigen
- INFO** - Informationsbalken anzeigen
- ◀ ▶ ▲ ▼** - Kursortasten für das Navigieren im Menü
- OK** - Programmliste anzeigen / Menüpunkt wählen
- VOL + -** - Lautstärke regeln
- CH + -** - Programm schalten
- EXIT** - Menüausgang / Zurück / Speichern
- TEXT (ROT)** - Teletext (wenn verfügbar)
- AUDIO (GRÜN)** - Tonspur wählen (wenn mehrere verfügbar)
- SUB.T (GELB)** - Untertitel wählen (wenn verfügbar)
- FIND (BLAU)** - Programm- Schnellsuche
- EDIT (WEISS)** - Programmdaten bearbeiten
- OPT** - wird in Untermenü benutzt (z.B. in EPG für Timer Einstellen)
- USB/PVR** - USB Menü anzeigen
- FAV** - Favoritenliste (Lieblingsprogramme)
- REW** - Rückspulen. Wiederholtes drücken spult schneller rückwärts
- PLAY** - Wiedergabe
- PAUSE** - Pause während der Wiedergabe oder Aufnahme
- FF** - Vorspulen. Wiederholtes drücken spult schneller vorwärts
- STOP** - Wiedergabe oder Aufnahme anhalten
- PG DOWN** - mehrere Sender in der Liste überspringen
- PG UP** - mehrere Sender in der Liste überspringen
- REC** - Schnellaufnahme

## Front- und Rückansicht

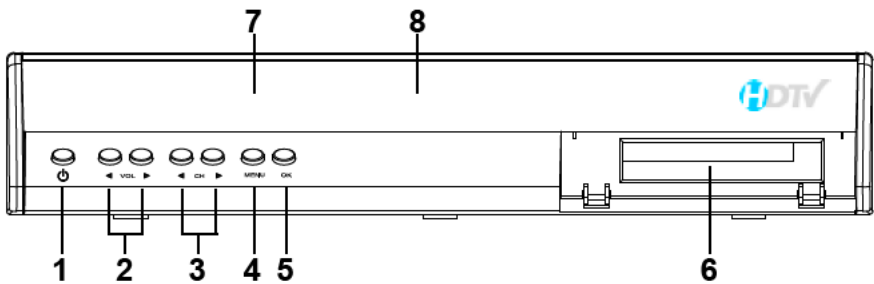

- ❶ **POWER** - Receiver ein- und ausschalten
- ❷ **VOL + -** - Lautstärke regeln / Kursortasten: ◀▶ links + rechts
- ❸ **CH + -** - Programm schalten / Kursortasten: ▲▼ nach oben + nach unten
- ❹ **MENU** - Menü anzeigen
- ❺ **OK** - Programmliste anzeigen / Menüpunkt wählen oder ausführen
- ❻ **Common Interface slot**
- ❼ **IR Sensor**
- ❽ **VFD Anzeige**

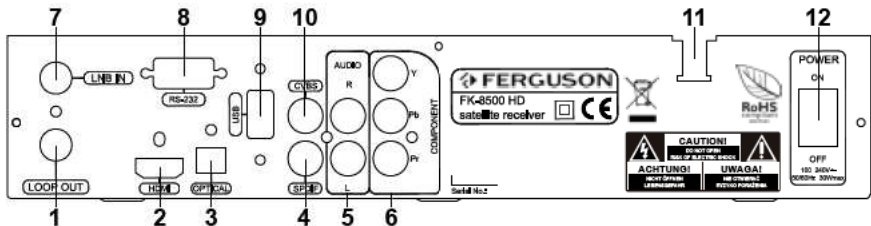

- ❶ **Loop Out** - Durchschleife
- ❷ **HDMI** - Bild und Tonschnittstelle für High Definition Bildschirme
- ❸ **OPTICAL (Digital Audio Out)** - Tonausgang: optische Schnittstelle (digital)
- ❹ **SPDIF (Digital Audio Out)** - Tonausgang: elektrische Schnittstelle (digital)
- ❺ **Stereo Audio Out** - Stereo- Ausgang
- ❻ **Y Pb Pr (Component Video Out)** - Komponenten (Y,Pb und Pr) -Ausgang
- ❼ **LNB in** - Anschluss an LNB
- ❽ **RS-232** - für Datentransfer
- ❹ **USB port** - für Firmware update, Datentransfer und PVR Funktion
- ❽ **CVBS** - Kompositen Video-Ausgang für Standard Definition Fernseher
- ❺ **Stromkabel** - Anschluss an Standard-Steckdose (AC 230V, 50Hz)
- ❻ **Power** - Hauptschalter

## Anschlussdiagramm

Dieser Abschnitt handelt über die Installation des Receivers. Zur Installation von externen Geräten, wie die Satellitenantenne, bitte greifen Sie zu den entsprechenden Hundbüchern. Wenn Sie später neue Komponente installieren möchten, bitte greifen Sie auf die entsprechenden Kapitel dieses Hundbuches zu.

### 1. Anschluss an die Schüssel

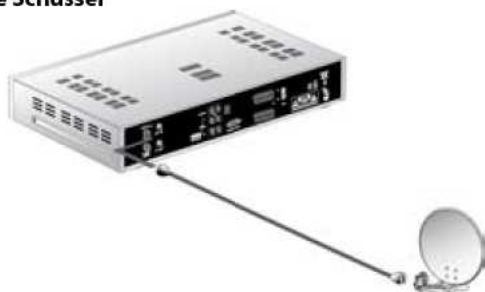

Das LNB der Antenne (Schüssel) direkt an den „LNB IN“- Anschluss verbinden.

### 2. Anschluss an den Fernseher

Entsprechend Ihrem Bildschirm, bitte verbinden Sie dem Empfänger mit:

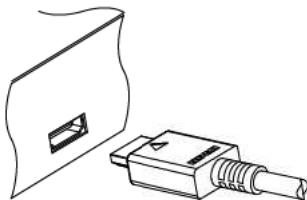

- **HDMI** Verbindungskabel (mitgeliefert). Wenn Sie ein „Full HD“ oder „HD Ready“ Gerät besitzen, sollten Sie dieses mit dem digitalen HDMI-Verbindungskabel verbinden (HDMI Ausgang hinten mit entsprechender Schnittstelle Ihres Bildschirms). Sie müssen keine zusätzliche Verbindung für Tonübertragung tätigen, da das HDMI- Kabel bereits Ton in Stereo oder Dolby Digital Qualität überträgt.

oder

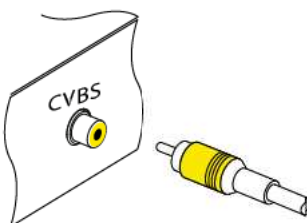

- **CVBS** RCA-Verbindungskabel. Verbinden Sie bitte Ihre FERGUSON- Settop-Box (gelber VIDEO- Ausgang hinten) mit dem entsprechenden Eingang Ihres Fernsehers.

oder

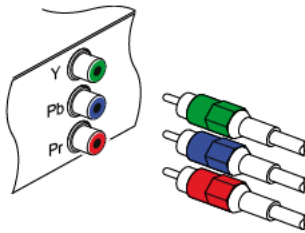

- **Component Y Pb Pr RCA-Verbindungskabel.** Verbinden Sie bitte Ihre FERGUSON- Settop-Box (Komponenten –Ausgang hinten) mit den entsprechenden Eingängen Ihres Fernsehers (insgesamt 3 RCA- Chinch Stecker).

### 3. Ton:

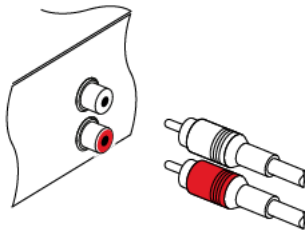

Sie brauchen eine Chinch-Verbindungskabel (2x RCA Chinch Stecker) für den Tonausgang. Der weiße Stecker (AUDIO L hinten) ist der linke und der rote (AUDIO R hinten) ist der rechte Kanal.

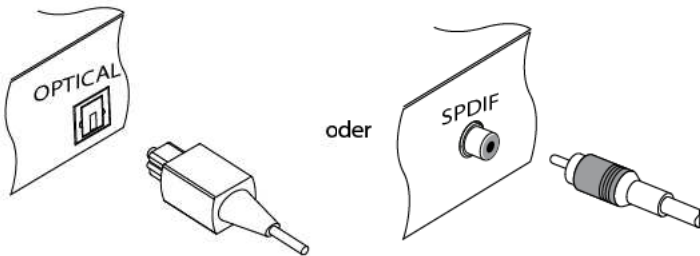

Um Dolby Digital Ton genießen zu können, muss Ihr Fernseher oder Heimkinoverstärker Dolby Digital fähig sein. Sie brauchen auch ein S/PDIF Verbindungskabel (elektrisch oder optisch).

## 4. Anschluss mit mehreren Antennen (im DiSEqC-Modus)

Überlassen Sie bitte die Installation einer Satellitenschüssel und des/der LNBs/Multischalters dem Fachmann.

Die genaue Einstellung Antenne ist die Basis für einen guten Empfang. Selbst die beste Antenne, der krank ist-bereinigt wird dazu führen, dass Probleme mit der Qualität. Selbst kleine Fehler können verhindern, dass der Erhalt oder sehr verschlechtern seine Qualität.



Möchten Sie einen DiSEqC-Schalter benutzen um mehrere Satelliten anzuschließen, verbinden Sie bitte Ihre FERGUSON- Settop-Box (LNB IN-Eingang hinten) mit dem LNB OUT-Ausgang Ihres Switch.

Sie können entweder Toneburst oder DiSEqC 1.0 / 1.1 / 1.2 wählen.



## 5. Anschluss mit mehreren Antennen (im USALS- Modus)

Ferguson garantiert tadellose Zusammenarbeit mit USALS Drehanlagen von Stab. Das USALS- Feature ermöglicht es Ihnen (nach Eingabe der genauen geographischen Lage) in einfache Weise Ihre Schüssel auf erreichbare Satelliten zu richten. Ihr Receiver rechnet die Satellitenposition automatisch aus und richtet die Schüssel auf einen gewünschten Satelliten. Dabei reicht es einen Satelliten manuell nachzubessern und dann werden alle anderen Satelliten sehr genau berechnet. Bei DiSEqC 1.2 dauert die Installation vergleichsweise länger, da Sie jeden Satelliten manuell nachbessern müssen (anstatt nach der genauen geographischen Lage werden die Satellitenpositionen nach dem Äquator und dem Null-Meridian berechnet).

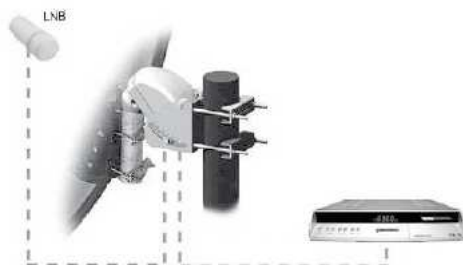

Möchten Sie eine USALS- Drehantenne anschließen, verbinden Sie bitte Ihre FERGUSON-Settop-Box (LNB IN-Eingang hinten) mit dem LNB OUT- Ausgang Ihres LNB.

# Menü Optionen

Die Benutzeroberfläche hat eine Mehrzahl an Möglichkeiten sich im Menüs und Untermenüs zu bewegen. Manche Fernbedienungstasten geben auch direkten Zugang zu verschiedenen Receiver- Optionen. Die wichtigsten Bedientasten sind gekennzeichnet als: EPG, farbige Tasten, MENU und OK. Andere Tasten sind multi-funktionsfähig, das bedeutet sie können verschiedene Bedeutung haben abhängig davon in welchem Untermenü Sie sich gerade befinden.

Wenn nicht anders hingewiesen, gelten allgemein folgende regeln im Menü:

1. Drücken Sie bitte die ▲▼ Tasten um den Cursor nach oben oder nach unten um eine Zeile zu bewegen.
2. Drücken Sie bitte die ◀▶ Tasten um den Cursor links oder rechts um eine Reihe zu bewegen.
3. Drücken Sie bitte die OK Taste um in das Untermenü zu gelangen.
4. Drücken Sie bitte die EXIT Taste um das Menü zu verlassen.
5. In einem Untermenü:
  - Drücken Sie bitte die ◀▶ Tasten um eine der im Receiver vorprogrammierten Untermenü- Werte auszuwählen.
  - Drücken Sie bitte die OK Taste um die Wahl zu akzeptieren und zu bestätigen;
  - der orangefarbiger Cursor weist auf die aktive Auswahl hin.

## Hauptmenü (Main menu)

Das Einstellen des Empfängers wird am Bildschirm durchgeführt, das bedeutet Sie dürfen diesen komplett an Ihre persönlichen Wünsche und Erfordernisse anpassen.

Drücken Sie bitte die MENU -Taste, das Hauptmenü und die folgenden 5 Untermenüs erscheinen:



- Sender bearbeiten
- Sendersuche
- Settings
- Zubehör
- PVR

## Menü Sender bearbeiten



- Sender bearbeiten
- Favoriten bearbeiten

### 1. Sender bearbeiten

Wenn Sie die Sender bearbeiten möchten, drücken Sie bitte **OK** um in dieses Menü zu gelangen. Sie werden nach dem richtigen Kennwort gefragt (Werkseinstellung ist vier mal die Null: 0000).

#### 1.1 Sender umbenennen



Um einen Sender umzubenennen:

1. Drücken Sie bitte die **ROTE** Taste.
2. Drücken Sie bitte Wählen Sie bitte den gewünschten Sender.
3. Drücken Sie bitte die **OK** Taste um in die Bildschirmtastatur zu gelangen.

In dem Fenster,

**GRÜNE** Taste löscht den letzten Buchstaben;

**ROTE** Taste löscht alle Buchstaben;

**BLAUE** Taste fügt ein Leerzeichen ein.

◀▶▲▼ diese Tasten bewegen den Cursor.

**OK** drücken um Buchstaben zu Wählen.

#### 1.2 Sender löschen



Um einen Sender zu löschen:

1. Wählen Sie den zu löschenden Sender
2. Drücken Sie bitte die **GRÜNE** Taste
3. Ein "X" Zeichen erscheint auf der rechten Seite des Sendernamens auf dem Bildschirm. Das bedeutet, der Sender wird gelöscht.

Drücken Sie bitte die grüne Taste am demselben Sender wieder um den Löschvorgang zu annullieren.

Achtung:

Wenn Sie einen Sender aus der aktiven Senderliste löschen, wird dieser auch aus allen anderen Listen gelöscht.

## 1.3 Sender verschieben



Um einen Sender zu verschieben:

1. Zuerst wählen Sie bitte den zu verschiebenden Sender
2. Dann drücken Sie bitte die **GELBE** Taste und bewegen Sie den Sender zu der gewünschten Position in der Liste.
4. Drücken Sie bitte die **OK** Taste zum Bestätigen.

## 1.4 Sender sperren



Um einen Sender zu sperren:

1. Zuerst wählen Sie bitte den zu sperrenden Sender
2. Dann drücken Sie bitte die blaue Taste, ein "Hängeschloss" Zeichen erscheint auf der rechten Seite des Sendernamens auf dem Bildschirm. Das bedeutet, der Sender ist gesperrt worden. Wenn jemand diesen Sender anschauen will, muss er das richtige Kennwort eintippen. Drücken Sie bitte die **BLAUE** Taste am demselben Sender wieder um den Löschvorgang zu annullieren.

## 2. Favoriten bearbeiten



Um mehrere Sender zu der Favoritenliste hinzuzufügen, folgen Sie bitte dieser Beschreibung.

Wenn Sie in das Menü Favoriten bearbeiten gehen, die Standard-Favoritenliste „Movies“ wird angezeigt. Drücken Sie bitte die **BLAUE** Taste um zu den anderen Favoritenlisten zu gelangen (Cartoons/ News/ Sports/ Education/ Adult/ Leisure ).

Auf der linken Seite sehen Sie die verfügbaren Sender; wählen Sie bitte den gewünschten Sender aus und drücken Sie bitte die **OK** Taste. Der gewählte Sender wird jetzt auf der rechten Seite in der aktiven Favoriten Liste (FAV) angezeigt. Auf die selbe Weise fügen Sie bitte Ihre gewünschte Sender zu der Favoriten Liste zu.

Wenn Sie eine Auswahl annullieren möchten, bewegen Sie bitte den Cursor zu der rechten Spalte und wählen Sie den entsprechenden Sender aus, dann löschen Sie den Sender aus der Favoritenliste mit der grünen Taste. Wählen Sie einen Sender und drücken Sie die **GELBE** Taste um den Sender mit den Richtungstasten zu einer ander Postition in der Liste zu verschieben.

Drücken Sie die **ROTE** Taste, um die aktive Favoriten Liste umzubenennen.

## Menü Sendersuche



- Sender suchen
- TP Einstellen

Falls Sie dieses Untermenü öffnen möchten, werden Sie nach dem Kennwort gefragt (Werkswort ist "0000").

### 1. Sender suchen

#### 1.1 Satellit



Wählen Sie den gewünschten Satelliten mit den ◀▶ Tasten aus.

Sie können auch die **OK** Taste drücken um eine Liste der Satelliten anzuzeigen und dann die Wahl direkt von der Liste treffen. Die von Ihnen ausgewählten Satelliten werden mit einem „checkmark“ gekennzeichnet. Sie können eine oder mehrere Satelliten mit der **OK** Taste wählen (▲▼), drücken Sie die **EXIT** Taste zum Bestätigen.

#### 1.2 Schlüssel einstellen



**Satellit:** Hier können Sie den gewünschten Satelliten wählen, den Sie empfangen möchten.

**LNB Typ:** Sie können den LNB- Frequenzbereich zwischen: Breitband, Benutzerdefiniert, Standard und Universal.

**High Frequency:** Die Settings können mit der numerischen Tastatur geändert werden.

**Low Frequency:** Die Settings können mit der numerischen Tastatur geändert werden.

**LNB Versorgung:** Wenn Ihr Empfänger an ein LNB angeschlossen ist, wählen Sie bitte „An“. Aber wenn Sie die Durchschleife nutzen, müssen Sie prüfen welcher von den beiden Empfängern direkt an das LNB angeschlossen ist. Im Fall wenn Ihr Receiver an die Durchschleife und nicht direkt an das LNB angeschlossen ist wählen Sie bitte „Aus“.

**22kHz:** Sie können zwischen 22kHz An, Aus oder Auto wählen (nur bei LNB anders als „Universal“).

#### 1.3 DiSEqC

Jeder Satellit kann einer DiSEqC Position zugeordnet werden. Wählen Sie bitte den korrekten Wert: #1, #2, #3, #4, TONEA, TONEB und KEIN.



# Menü Optionen

DEUTSCH

## 1.4 Motor Steuerung

Diese Einstellungen sind nur gültig für eine Satellitenschüssel mit entsprechender Drehvorrichtung.

### Achtung:

Lassen Sie diese Einstellungen einem Fachmann. Inkorrekt eingestellte Schüssel verursacht schlechten oder gar keinen Empfang.

### 1.4.1 DiSEqC1.2



**Satellit:** wählen Sie bitte den zu durchsuchenden Satelliten (◀▶).

**TP:** wählen Sie bitte den zu durchsuchenden TP (Transponder).

**Limit einstellen:** Setzen Sie hier die Ost und West Begrenzung der Drehvorrichtung. Diese wird benutzt um Ihre Schüssel vor Beschädigung zu schützen, sollten sich in Reichweite der Anlage feste Gegenstände befinden. Drücken Sie bitte die ◀▶ Tasten um die Schüssel zu der Limit- Position zu drehen und den Ost Limit zu setzen.

**Warnung:** Wenn Limit deaktiviert, Ihre Schüssel kann sich frei bewegen. Bitte stellen Sie fest, es befinden sich keine Gegenstände auf dem Weg der drehbaren Schüssel.

**Drehen:** Bitte benutzen Sie diese Funktion um die Schüssel nach Osten oder nach Westen zu drehen (die ◀ oder ▶ Taste). Schauen Sie auf die Balken der Signalstärke- und Qualität um die beste Schüssel-Position zu erreichen.

**Nudge:** Drücken Sie bitte die ▶ Taste um die Antenne in kleinen Schritten zu der gewünschten Position zu bringen.

**Referenzposition:** Ausgangsposition für die Satellitensuche kann mit der OK Taste gewählt werden.

### 1.4.2 USALS (mit OK Taste wird das Untermenü aktiviert)



**Satellit:** wählen Sie bitte den zu durchsuchenden Satelliten (◀▶).

**TP:** wählen Sie bitte den zu durchsuchenden TP (Transponder).

**Längengrad:** Geben Sie Ihre geographische Länge an.

**Breitengrad:** Geben Sie Ihre geographische Breite an.

**Schüsselposition:** Schüssel Position festlegen.

**Referenzposition:** Wählen Sie JA oder NEIN.

**Gehe zu:** Drücken Sie die OK Taste um zu den Satelliten zu gehen.

## 1.5 Suchlauf (mit OK Taste wird der Suchlauf gestartet)



**Ein Satellit:** Sender in dem ausgewählten Satelliten suchen. **Mehrere Satelliten:** In allen von Ihnen ausgewählten Satelliten suchen.

Drücken Sie bitte die **OK** Taste um in das Fenster der Suche zu gehen. Zuerst Suchemodus mit Richtungstasten wählen, dann **OK** drücken zum Bestätigen (Radio + TV Sender).



## 2. TP Einstellen



In diesem Menü wählen Sie bitte den gewünschten Satelliten und Transponder, dann können Sie die Frequenz, Symbol Rate und Polarität eingeben.

**Übertragung:** DVB-S / DVB-S2

**FEC:** Auto, 1/2, 2/3, 3/4, 5/6, 7/8, 8/9, 3/5 4/5, 9/10, 6/7.

**Modulation** (nur aktiv wenn früher DVB-S2 gewählt): QPSK, 8PSK.

Wenn Sie den laufenden TP löschen möchten, drücken Sie bitte die **GRÜNE** Taste und dann **JA**.

Drücken Sie bitte die **GELBE** Taste um einen neuen TP hinzuzufügen.

Wenn Sie fertig sind, drücken Sie bitte die **ROTE** Taste um den TP nach Sendern zu durchsuchen.

## Settings Menü



- Sprache
- Jugendschutz
- Zeit und Zeitzone
- Timer
- A/V Einstellungen
- Weitere Einst.
- Produkt Info
- Werksreset

### 1 Sprache



Wählen Sie bitte Ihre Menü- Sprache.

### 2 Jugendschutz

Sie werden nach dem Kennwort gefragt (Werkskennwort ist "0000").



**Sender Sperre:** Wählen Sie „Ja“ oder „Nein“. Wenn „Ja“, müssen Sie das Kennwort eingeben um den gesperrten Sender anzuschauen.

**Menü Sperre :** Wählen Sie „Ja“ oder „Nein“. Wenn „Ja“, müssen Sie das Kennwort eingeben um in das Menü zu gelangen.

**Kennwort ändern:** Das Kennwort kann geändert werden und beliebige 4-stellige Nummer kann dazu benutzt werden. Wählen Sie "Kennwort ändern" und drücken Sie die **OK** Taste. Tippen Sie das neue Kennwort ein und wiederholen nochmals zum Bestätigen. Bitte die Zahl merken! Ab jetzt gilt das neue Kennwort!

### 3 Zeit und Zeitzone



**GMT benutzen:** Drücken Sie die ◀▶ Tasten und wählen „Ja“, oder „Nein“ für die GMT Zeitzone.

**GMT Offset:** bitte Ihre Zeitzone wählen.

**Sommerzeit:** "Ja" für Sommerzeit oder "Nein" zu Standardzeit („Winterzeit“).

In diesem Untermenü können Sie auch die aktuelle Zeit einstellen (Jahr, Monat, Tag, Stunde, Minuten)



## 4 Timer

Der Receiver kann zu einer gegebenen Zeit automatisch an- oder ausgeschaltet werden und zum gewünschten Sender schalten. Bis zu 10 Ereignisse können programmiert werden. Diese Funktion kann z.B. genutzt werden um eine Sendung auf einem DVD- oder Festplatten-Rekorder aufzunehmen.



**Timer Nr.:** 1 bis 10 wählen.

**Aktivieren:** Ja / Nein. Wenn "Nein", sind weitere Felder ausgeblendet und inaktiv.

**Ausführen:** Timer Typ wählen: Ein Mal oder Täglich.

**Ereignis Typ:** Bitte zwischen „Receiver ein“ und „Receiver aus“ wählen.

**Sender Nr.:** Sendernummer angeben.

**Sender Name:** Hier erscheint automatisch der Sendername, der unter der von Ihnen angegebenen Sendernummer verfügbar ist.

**Tag:** Datum eintippen.

**Stunde:** Bitte Uhrzeit eintippen.

## 5 A/V Einstellungen

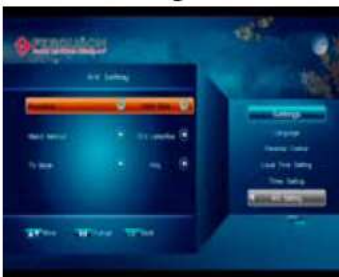

**Auflösung:** 576p/720p 50Hz/720p 60Hz/1080i 50Hz/1080i 60Hz

**Bildanpassung:** 4:3 Ignorieren, 16:9 LetterBox, 16:9 PanScan, 16:9 Kombiniert, 16:9 Ignorieren, 4:3 LetterBox, 4:3 PanScan, 4:3 Kombiniert.

**TV Modus:** Bitte entsprechend Ihres Bildschirmes auswählen.

## 6 Weitere Einstellungen



**VFD Klartext Modus:** Wählen Sie bitte den bevorzugten Modus: Sender Name/Sender Nummer + Name.

**VFD Scroll-Modus:** Wählen Sie bitte den bevorzugten Modus: Immer/Ein Mal/Kein

**VFD Helligkeit:** Wählen Sie bitte den bevorzugte Helligkeit.

**Info Balken ausblenden nach:** Balken verschwindet nach angegebener Zeit.

## 7 Produkt Info

Modellbezeichnung, Hardware & Software-Version sowie weitere Infos über die STB.

## 8 Werksreset

Hier können Sie Ihrem Receiver in den Auslieferungszustand bringen.

Sie werden nach dem richtigen Kennwort gefragt (Werkskennwort lautet "0000").

**Achtung:** Alle gespeicherten Daten, Senderlisten, Favoriten, Settingsparameter werden gelöscht und auf die Werkswerte gebracht.

## Menü Zubehör



- Common Interface
- OTA Upgrade
- USB Modus

### 1 Common Interface

Ihr Satellitenreceiver hat eine Common Interface –Schnittstelle um Ihnen den Pay-TV Genuss zu ermöglichen.



Um einen PAY-TV Sender zu entschlüsseln, müssen Sie über die entsprechende Smartcard und ein CA-Modul (Conditional Access) verfügen. Ihre Smartcard und das CA- Modul können auch über eigene Einstellungen und Funktionen verfügen, die in diesem Handbuch nicht beschrieben werden. In diesem Fall greifen Sie zu den entsprechenden Handbüchern zu. Ohne der Smartcard und des Moduls stehen Ihnen nur die frei empfangbaren - FTA (Free To Air) Sender zur Verfügung.

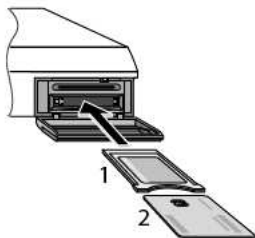

Stecken Sie das Modul in den entsprechenden Steckplatz des Receivers und die Smartcard in das Modul. Jetzt können Sie Ihre Pay-TV Sender anschauen.

### 2 USB Modus



**Bemerkung:** Stellen Sie bitte vorher sicher, ob ein USB- Datenträger in dem USB- Port drin ist. In diesem Untermenü wählen Sie bitte die zu wiedergebende Datei aus und drücken **OK**.

Sie dürfen Musikdateien oder Spielhördateien wiedergeben. Um die Wiedergabe zu starten, gehen Sie in das Audiodateien Untermenü, wählen Sie die gewünschte Datei aus und drücken die **OK** Taste.

Sie dürfen auch Fotos auf dem Bildschirm wiedergeben. Um die Wiedergabe zu starten, gehen Sie in das Bilderdateien Untermenü, wählen Sie die gewünschte Datei aus und drücken die **OK** Taste.

## 2.1 Firmware Upgrade

**ACHTUNG:** Schalten Sie keineswegs den Receiver aus oder trennen den USB- Stick während des Upgrade. Geräte- Beschädigung kann folge sein!

**Bemerkung:** Es ist nicht möglich eine niedrigere Softwareversion zu laden.

1. USB- Speicher im FAT32-Dateisystem formatieren.
2. Neuste Software herunterladen (<http://www.ferguson-digital.eu/>, im Downloadbereich).
3. Die \*.rs232 Datei aus dem .zip Archiv auspacken und auf USB -Speicher kopieren.
4. Receiver anschalten.
5. USB- Speicher im entsprechendem Receiver- Port reinstecken.
6. USB- Taste an der Fernbedienung betätigen.
7. Wählen Sie bitte "Update".
8. Wählen Sie bitte jetzt die richtige Software-Datei und betätigen Sie die OK- Taste.
9. Bestätigen Sie mit der ROTEN Taste ("Upgrade").
10. Ihr Ferguson- Receiver führt jetzt den Update- Vorgang durch. Das dauert einige Minuten, der Fortschritt wird am Bildschirm angezeigt. Wenn alles gut gelaufen ist, sehen Sie am Bildschirm: "Fertig. NEUSTART!" und Das Gerät starten von selbst neu.

**Bemerkung:** Bitte bedenken Sie, dass nach dem Upgrade Ihr Receiver auf die Werkseinstellungen zurückgehen kann. Vergessen Sie nicht Ihre Senderliste abzuichern.

**Bemerkung:** So können Sie die Softwareversion Ihres Receivers selbst prüfen:

11. Betätigen Sie die "MENU" Taste an der Fernbedienung.
12. Gehen Sie zu "Settings" (🇬🇧 "Settings").
13. Wählen Sie bitte "Produkt Info" (🇬🇧 "System information").
14. In der Position "Firmware" (🇬🇧 "SW Version") können Sie die Softwareversion jederzeit ablesen.

## 2.2 Benutzer- Senderlisten laden und speichern

1. Empfänger anschalten.
2. USB Laufwerk an die USB Schnittstelle des Empfängers anschliessen.
3. **USB** Taste drücken, Wählen Sie das "UPDATE" Untermenü
4. Drücken Sie die **GRÜNE** Taste
5. Drücken Sie die **OK** Taste zum bestätigen
6. Senderliste wird zu einer Datei mit ähnlichem Namen gespeichert: "channel\_list\_data\_YYYY-MM-DD.rs232"

**Bemerkung:** Die Senderlistendatei ist 512KiB groß.

### Benutzer- Senderliste laden

1. Empfänger anschalten.
2. USB Laufwerk an die USB Schnittstelle des Empfängers anschliessen.
3. **USB** Taste drücken, Wählen Sie das "UPDATE" Untermenü
4. Wählen Sie die Senderlistendatei
5. Drücken Sie die **OK** Taste zum bestätigen
6. Drücken Sie die **ROTE** Taste
7. Warten Sie bitte bis der Empfänger neu startet

**Bemerkung:** Bitte bedenken Sie, dass Ihre laufende Senderliste ersetzt wird.

## 2.3 Eingebaute Senderliste updaten

**Bemerkung:** Nur eingebaute Senderlisten werden auf der Ferguson- Homepage veröffentlicht. Die Senderliste ist 64KiB groß.

1. Empfänger anschalten.
2. USB Laufwerk an die USB Schnittstelle des Empfängers anschliessen.
3. **USB** Taste drücken, Wählen Sie das "UPDATE" Untermenü
4. Wählen Sie die Senderlistendatei
5. Drücken Sie die **OK** Taste zum bestätigen
6. Drücken Sie die **ROTE** Taste (jetzt wird die Senderliste ersetzt)
7. Warten Sie bitte bis der Empfänger neu startet
8. Nach dem Neustart sehen Sie das Fenster der Sprachenwahl.
9. Stellen Sie bitte Werkseinstellungen wieder (jetzt wird die Benutzer- Senderliste mit der eingebauten Senderliste ersetzt)
10. Warten Sie bitte bis der Empfänger neu startet
11. Nach dem Neustart sehen Sie das Fenster der Sprachenwahl.

**Bemerkung:** Bitte bedenken Sie, dass Ihre laufende Senderliste ersetzt wird.

## PVR Menü



- PVR Dateimanager
- Aufnahme Info
- Timer
- PVR Settings
- USB Trennen
- HDD Formatieren

### 1 PVR Dateimanager

Sie können auch in dieses Untermenü direkt mit der **USB/PVR Taste** gehen.



**Bemerkung:** Wenn eine Sendung aufgenommen wird, sind keine zusätzliche Funktionen wie Tonspuren oder Videotext verfügbar.

Um eine Aufnahme zu wiedergeben, gehen Sie folgend vor:

1. Aufnahme aus der Liste auswählen.
2. Drücken Sie die **OK** Taste um die Wiedergabe zu starten.
3. Drücken Sie die **STOP** Taste um die Wiedergabe anzuhalten.

Drücken Sie die **ROTE** Taste um die ausgewählte Datei zu löschen. Sie werden nach der Bestätigung gefragt. Drücken Sie die **GELBE** Taste um die ausgewählte Datei umzubenennen.

### 2 Aufnahme Info

Falls Aufnahmen vorhanden sind, können Sie in dieses Untermenü direkt mit der **REC** Taste gehen.



Aufnahme Info enthält Informationen über laufende Aufnahme: Modus, Laufende Aufnahmezeit, Vergehene Zeit und Dauer. Sie haben zwei Modi zur Verfügung: Timer und Schnellaufnahme. Schnellaufnahme wird manuell mit der **REC** Taste gestartet, Timer werden vorher programmiert. Falls Sie die Schnellaufnahme starten, werden drei Stunden als Aufnahmezeit übernommen.

Drücken Sie die **ROTE** Taste um die Aufnahme anzuhalten, **GRÜNE** Taste startet die Aufnahme wieder.

Falls Sie die Aufnahmezeit geändert haben, drücken Sie die **GELBE** Taste um die Änderung zu übernehmen.



## 3 Timer

Sie können Aufnahmen planen. Die Aufnahme wird auch dann gestartet, wenn sich der Empfänger im Standby-Modus befindet.



Um eine Aufnahme zu programmieren, gehen Sie bitte in das Timer Untermenü.

Um ein neues Ereignis (einen neuen Timer) zu programmieren, drücken Sie die **GRÜNE** Taste. Bitte gehen Sie wie folgend vor:

1. Wählen Sie den Ereignis Typ
2. Geben Sie die Anfangs- und Endzeit ein
3. Wählen Sie den Timer Modus. Sie haben drei Arten zur Verfügung:
  - Einmalig
  - Täglich
  - Wöchentlich
4. Wählen Sie den zu aufzunehmenden Sender. Drücken Sie die **OK** Taste um die Senderliste zu sehen.

### Bemerkung:

1. Die Anfangs- und Endzeit dürfen nicht identisch sein. Maximale Aufnahmedauer darf bis zu 24 Std. betragen.
2. Sie dürfen nicht zwei Sender gleichzeitig aufnehmen.

Drücken Sie die **ROTE** Taste um die ausgewählte Datei zu löschen, drücken Sie die **BLAUE** Taste um alle Dateien zu löschen. Sie werden nach einer Bestätigung gefragt.

Um einen timer abzuändern, drücken Sie bitte die **GELBE** Taste.

## 4 PVR Settings



**TimeShift Modus:** Hier dürfen Sie die TimeShift Funktion aktivieren oder deaktivieren.

## 5 USB Trennen



Bevor Sie das USB Laufwerk physisch trennen (Stecker abziehen), bitte benutzen Sie diese Funktion. Bitte wählen Sie USB Trennen im PVR Menü und drücken die **OK** Taste, eine Bestätigung wird angezeigt. Erst dann ziehen Sie den Stecker ab.



**Bemerkung:** Ein USB Laufwerk dass nicht regelrecht entfernt wird, wird beim nächsten Neustart wieder geprüft und eingelesen, was mehrere Minuten dauern kann, abhängig von der Laufwerksgröße..

## 6 HDD Formatieren



Sie dürfen alle Dateien in dem Laufwerk löschen, indem Sie es formatieren. Wählen Sie bitte HDD Formatieren im PVR Untermenü. Dieser Vorgang löscht alle sich im Laufwerk befindlichen Dateien unwiederherstellbar. FAT32 Dateisystem wird angelegt. Sie werden nach einer Bestätigung gefragt.

**ACHTUNG:** ALLE DATEIEN WERDEN PERMANENT GELÖSCHT!



**Bemerkung:** Falls ein neues Laufwerk installiert wird, muss es vorher zu FAT32 Dateisystem formatiert werden. Normalerweise werden PC-Festplatten mit NTFS Dateisystem formatiert. Sie dürfen nicht auf einer nicht formatierten Festplatte aufnehmen oder TimeShift Funktion aktivieren.

## Fernsehen und Betrieb

### 1 Fernsehen

Drücken Sie die ▲, ▼ oder CH+/CH- Tasten um Sender zu schalten. Drücken Sie bitte die **BACK** Taste um zu den vorher angesehenen Sender zurückzugehen. Sie können auch direkt Sender mittels dessen Nummer wählen. Natürlich ist es auch möglich Sender aus der Liste auszuwählen und mit der **OK** Taste umzuschalten.



Um die Senderliste zu sehen, drücken Sie bitte die **OK** Taste. Ein „Dollar Zeichen“ (\$) erscheint wenn der Sender ein **PAY**-Sender ist. Für die Pay-Sender brauchen Sie die Smartcard und ein CAM-Modul mit entsprechendem Entschlüsselungssystem. Die Favoriten werden mit der **FAV** Taste hervorgerufen.



Drücken Sie die **Find** Taste um die Schnellsuchfunktion zu aktivieren. Geben Sie den ganzen Namen oder nur die Anfangsbuchstaben ein.

### 2 Radiomodus

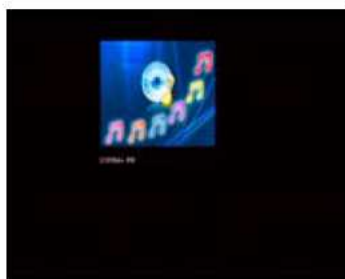

Um zwischen den TV und Radio-Modi zu schalten, drücken Sie die **TV/RADIO** Tasten.



## 3 Sender Info



Drücken Sie bitte die **INFO** Taste um den Info Balken anzuzeigen.



Drücken Sie die taste nochmals, um detaillierte Infos über den laufenden Sender zu kriegen (Tonspur, Satellit, TP, Frequenz, Polarität, SR, PIDs, Signalbalken). Ausgang mit **EXIT** -Taste.

## 4 Tonspur wählen

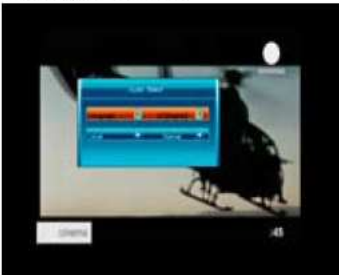

Manche Sender verfügen über mehrere Tonspuren, z.B. in mehreren Sprachen. Drücken Sie bitte die **AUDIO (GRÜN)** Taste um eine Liste der verfügbaren Tonspuren anzuzeigen.

## 5 Untertitel wählen



Manche Sender verfügen über Untertitel in einer oder mehreren Sprachen Drücken Sie bitte die **SUB.T (GELB)** Taste um eine Liste der verfügbaren Untertitel anzuzeigen. Um die Untertitel auszuschalten, drücken Sie bitte die **EXIT** Taste.

## 6 Teletext Modus



Manche Sender verfügen über Teletext-Service (z.B. Wetter, Aktienkurse etc.). Drücken Sie bitte die **TEXT (ROT)** Taste um den Teletext zu aktivieren (wenn verfügbar). Wählen Sie die gewünschte Teletext- Seite (Nummer eintippen). Um den Teletext zu verlassen, drücken Sie bitte die **EXIT** Taste.

## 7 EPG (Electronic Program Guide)



Das Electronic Program Guide zeigt Ihnen Infos über laufende und nächste Sendungen an.

Drücken Sie bitte die **EPG** Taste um den EPG zu starten.

Wählen Sie den Sender aus und drücken die **OK** Taste um in die Liste der nächsten Sendungen zu gehen. Drücken Sie **OK** für Details der ausgewählten Sendung. Mit der **EXIT** Taste gelangen Sie zurück zu der Senderauswahl.

Mit der **OPT** Taste gehen Sie zu den EPG-Timern.

## 8 Pause (TimeShift Funktion benutzen)

**Bemerkung:** USB Laufwerk sollte USB 2.0 kompatibel sein und eine Mindest-Schreibgeschwindigkeit von 8 MiB/s aufweisen.



Sie dürfen das Fernsehen während zuschauen anhalten, oder sogar vor- und rückspulen. Wenn Sie eine Sendung anschauen und einen Teil verpasst haben, können Sie zurückspulen und wiedergeben. Oder falls Sie vom Fernseher weg müssen, drücken Sie einfach Pause und starten die Wiedergabe wieder in ein paar Minuten. In diesem Fall schauen Sie nicht Live, sonder in der Zeit versetzt zu, d.h. Sie benutzen die TimeShift Funktion. Sie können dann auch Werbung überspringen, und wieder Live anschauen. Bevor Sie die TimeShift Funktion benutzen dürfen, gehen Sie in das PVR > PVR Settings Untermenü und stellen den TimeShift Funktion Wert auf AN.

Bei TimeShift wird der Empfänger maximal 1.8GiB des angeschlossenen Laufwerkes als Puffer nutzen. Dieser Puffer wird bei jedem Senderwechsel gelöscht.



Falls Sie die TimeShift Funktion aktiviert haben, sind folgende Aktionen möglich:

- **PAUSE** - Sendung anhalten
- **PLAY** - Sendung wieder starten
- **REW** - Sendung zurückspulen; **FF** - Sendung vorspulen. Drücken Sie die **REW** oder **FF** Tasten wieder um die Spulgeschwindigkeit zu ändern.
- Nach dem Drücken der **PAUSE**, **FF**, **REW** Tasten, drücken Sie die **PLAY** Taste um die normale Wiedergabegeschwindigkeit wiederherzustellen.
- Um den TimeShift zu beenden, drücken Sie die **STOP** Taste. Sie kehren zur Live Sendung zurück.

## 9 Schnellaufnahme

**Bemerkung:** USB Laufwerk sollte USB 2.0 kompatibel sein und eine Mindest-Schreibgeschwindigkeit von 8 MiB/s aufweisen.



Um die laufende Sendung aufzunehmen, drücken Sie die **REC** Taste.

Drücken Sie die **PAUSE** Taste um die TimeShift Funktion während der Aufnahme zu nutzen. Diese funktioniert hier ausnahmsweise auch wenn Sie diese im PVR Settings Untermenü nicht aktiviert haben (TimeShift Wert: AUS).

Drücken Sie die **STOP** Taste, Sie werden nach einer Bestätigung gefragt.



Es ist möglich eine Aufnahme anzuhalten. Nach dem Aufnahme Starten drücken Sie die **REC** Taste, Sie sehen ein Fester, wo Sie die Aufnahmedauer ändern, die Aufnahme anhalten oder wieder starten können.

**Bemerkung:** Die Aufnahmedauer wird standardweise auf drei Stunden gesetzt.

Wenn eine Aufnahme gestartet wurde, dürfen Sie gleichzeitig einen freien (FTA) Sender aus demselben Transponder (die selbe Frequenz) anschauen.

## 10 EPG Timer

**Bemerkung:** USB Laufwerk sollte USB 2.0 kompatibel sein und eine Mindest-Schreibgeschwindigkeit von 8 MiB/s aufweisen.



Falls Sie richtige EPG Daten empfangen können, dürfen Sie leicht Aufnahmen programmieren. Gehen Sie bitte wie folgend vor

1. Drücken Sie die **EPG** Taste um in das EPG zu gelangen
2. Wählen Sie den Sender
3. Wählen Sie den Sendung
4. Drücken Sie die **OPT** Taste
5. EPG Timer Untermenü wird angezeigt
6. Ändern Sie die Werte falls benötigt und drücken OK zum bestätigen.

## 11 Wiedergabe von Aufnahmen



Drücken Sie die **USB/PVR** Taste und wählen Sie den PVR Dateimanager.

Drücken Sie **PLAY** um die Wiedergabe zu starten.

Drücken Sie **REW** um vorzuspulen, **FF** um rückzuspulen. Sie dürfen mit 2X, 4X, 8X, 16X oder 32X Geschwindigkeit spulen.

Drücken Sie **PAUSE** um die Wiedergabe anzuhalten.

Falls Sie Pause, FF und REW benutzen, drücken Sie die **PLAY** Taste um in den Standardmodus wieder zu gelangen.

Drücken Sie **STOP** um die Aufnahme zu stoppen und das PVR Dateimanager Untermenü zu verlassen.

Während in Wiedergabe, drücken Sie die **PLAY** Taste um den Informationsbalken anzuzeigen. Da sehen Sie den Fortschritt, vergangene Zeit, usw.

## WARNHINWEIS

Unter keinen Umständen sollten Sie versuchen, das System selbst zu reparieren, weil dadurch die Garantie erlischt. Versuchen Sie nicht, das System zu öffnen, weil Stromschlaggefahr besteht.

Wenn eine Störung auftritt, überprüfen Sie zuerst die nachstehenden Punkte, bevor das System zur Reparatur gegeben wird. Wenn Sie ein Problem nicht durch Befolgen dieser Ratschläge lösen können, wenden Sie sich an Ihren Händler oder Ferguson.

Probleme	Lösung
Die Anzeige auf der Vorderseite leuchtet nicht.	– Stromkabel ist nicht angeschlossen. Prüfen Sie, ob das Stromkabel richtig in der Steckdose steckt.
Kein Sound und Bild, aber Gerät zeigt die Zeit auf dem Frontpanel.	– Das Gerät ist im Bereitschaftsmodus (Stand-By). Drücken Sie die <b>POWER</b> Taste auf der Fernbedienung.
Kein Sound und Bild.	– Schlechte Signalqualität oder falsche Kabelverbindung. Prüfen Sie die Verbindung mit der Antenne. Prüfen Sie die Anschlüsse.
Schlechtes Bild / Bildeinfrieren / Fehler in dem Bild.	– Signal ist zu stark. Verwenden Sie ein Dämpfungselement in der Antennenzuleitung.
Die Fernbedienung funktioniert nicht.	– Die Batterien sind verbraucht. / Ein Gegenstand steht zwischen Sender und Empfänger. Ersetzen Sie die Batterien / Entfernen Sie den Gegenstand.
USB- Speicher wird nicht erkannt	– Falsches Dateisystem Externe Festplatte springt nicht an nach dem StandBy -Modus. Bitte mit FAT32-Dateisystem formatieren Festplatte anschalten, Receiver aus- und wieder anschalten.
Ich bin nicht in der Lage auf externe Festplatte/ USB-Stick aufzunehmen.	<ul style="list-style-type: none"> <li>– USB- Laufwerk ist nicht mit FAT32 Dateisystem formatiert worden. Bitte zu FAT32- Dateisystem formatieren.</li> <li>– Ihr Laufwerk ist zu langsam und deshalb wurde die PVR Funktion deaktiviert. USB Laufwerk sollte USB 2.0 kompatibel sein und eine Mindest-Schreibgeschwindigkeit von 8 MiB/s aufweisen. Bitte benutzen Sie ein schnelleres Laufwerk.</li> <li>– Laufwerk wurde nicht regelrecht abgetrennt. Laufwerk Prüfung läuft. Bitte warten.</li> <li>– Laufwerk wird nicht unterstützt. Bitte ein unterstütztes Laufwerk benutzen.</li> </ul>

# Spezifikation

## Tuner

Eingangsfrequenz	950 bis 2150MHz
Eingangspegel	-65 bis -25dBm
LNB Versorgung	13.5V / 18.5V / AUS, max 500mA
Demodulation- Typ	QPSK, 8-PSK
Symbol Rate	2~45 MS/s (DVB-S), 10~30 MS/s (DVB-S2)

## Audio/ Video Bearbeitung

Audio Standard	ISO/IEC 13818-3
Audio Decoding	MPEG-1 & MPEG-2 layer I und II
Audio Sampling Frequenz	32, 44.1 48kHz
Video Standard	ISO/IEC 13818-2, MPEG-2 MP@ML, MPEG-4 AVC/H.264 HP@ L4
Aspekt Ratio	4:3, 16:9
Bildauflösung	1920x1080i, 1280x720P, 720x576 (PAL), 720x480 (NTSC)

## Stromversorgung

Eingangsvoltage	AC100 – 240V, 50/60Hz
Leistungsaufnahme	30W

## Physische Daten

Anschlüsse hinten	1x LNB IN / 1x ANT IN LOOP Durchschleife 2x Audio L/R (RCA) 1x Video SIGNAL (RCA) 1x RS-232 (9-pin D-sub männlich) 1x S/P DIF (Optisch) 1x Digital Audio (RCA) 1x HDMI 1x Y Pb Pr 1x USB 2.0
Abmessungen (B x H x T)	292 x 63 x 240 mm
Gewicht	ca. 2kg

*Spezifikation kann ohne Warnung  
geändert werden. Irrtümer und Fehler  
vorbehalten.*



**CA - Conditional Access** – ein Verfahren für die Zugriffsberechtigung zu verschlüsselten Fernseh-, und Hörfunk-Übertragungen. Durch die und Verschlüsselung der Datenströme wird diese vor unberechtigtem Empfang geschützt. Die verschlüsselten Bild- und Tonsignale können nur mit der richtigen sog. Smartcard entschlüsselt werden.

**CAM - conditional access module** – die Entschlüsselung verschlüsselter Pay-TV Programme in der Settop-Box erfolgt meist mit einem CAM-Modul, das es technisch ermöglicht gegebenes Verschlüsselungssystem (z.B. Viaccess, Nagra, Conax, SECA, etc.). Es ist ein elektronisches Gerät in Form eines PCMCIA-Einsteckmoduls mit eigenem Chip und Kartenleser (für bis zu 2 Smartcards).

**CI - Common Interface** – Schnittstelle für CAM-Module, die es ermöglichen verschlüsseltes Fernsehen (Pay-TV) zu entschlüsseln.

**DVB-S** – ein Standard der Ausstrahlung, Modulation und Fehlerkorrektur des digitalen Fernsehens über Satellit. DVB-S wird in MCPC- und SCPC-Modus benutzt. Das digitale Datenstrom wird als MPEG-2 bezeichnet.

**DVB-S2** ein erweiterter Standard der Ausstrahlung, Modulation und Fehlerkorrektur des digitalen Fernsehens über Satellit, gedacht als Nachfolger von DVB-S. Heutzutage generell für die Übertragung von HDTV Fernsehen benutzt. Die Entwicklung von DVB-S2 ist verbunden mit Einführung von High Definition Fernsehen und den H.264 (MPEG-4 AVC) Video Codecs.

**EPG - Electronic Program Guide**, elektronische Programmzeitschrift, enthält Infos über Sendungen, Programm oder Pay-Per-View Ereignisse.

**FTA - Free-to-air** - unverschlüsselte Programme, die mit einem entsprechendem Gerät frei empfangen werden können.

**JPEG:** Ein häufig verwendetes digitales Festbildformat. Ein Stehbild-Datenkomprimierungssystem, von der Joint Photographic Expert Group vorgeschlagen, welches trotz seines hohen Komprimierungsverhältnisses geringes Nachlassen der Bildqualität mit sich bringt.

**LNB - low-noise block converter** - Gerät benutzt für den Satellitenempfang, normalerweise direkt befestigt an der Satellitenschüssel.

**MCPC - multiple channels per carrier** - ein Transmitter sendet mehrere Trägersignale, die die Kanalbreite eines Transponders belegen.

**Monoblock LNB** - zwei LNBs und ein Schalter integriert in einem Gerät, vorgesehen für den Empfang von 2 benachbarten Satellitenpositionen.

**Pay-TV - Pay television** oder **Premium Television** - verschlüsseltes Fernsehen, bei dem nur die in Anspruch genommene Leistung bezahlt wird. Pay-TV-Programme können nur mit einer Settop-Box mit speziellem Entschlüsselungssystem empfangen werden, mit der das Signal entschlüsselt wird.

**SCPC - Single channel per carrier** - bei dieser Übertragungsart wird ein einziger Kanal pro Trägerfrequenz vom Transponder aus übertragen. SCPC wird für schmal-bandige Übertragungen benutzt, bei dem jedes Signal einer eigenen Trägerfrequenz aufmoduliert ist.

**STB - Set-top box - Set-ump box** - ein Gerät für den Empfang von digitalen, freien / verschlüsselten Signalen (Satellitenschüssel, terrestrische Antenne, Kabelfernsehen, Netzwerk, Telefon) für den Anschluss an den Fernseher.

**TP - Transponder** – die Satellitentransponder empfangen das Quellensignal (sog. Uplink) von der Erde (14 GHz), transformieren es in eine tiefere Frequenz von 11 GHz (bis 12 GHz), verstärken es und senden es als Downlink-Signal wieder zur Erdoberfläche.

**DiSEqC - (Digital Satellite Equipment Control)** ein Industriestandard für die Kommunikation zwischen Settop-Box und Multischalter (Switch) der Satelliten-Antenne. Umschaltung der Antennen (LNB oder Motorantenne) erfolgt über einen Burst, der über das Antennenkabel an den Antennenschalter gesendet wird.

**USALS - (Universal Satellites Automatic Location System)** - ein Industriestandard für die Kommunikation zwischen Settop-Box und Motorantenne. Alle DiSEqC 1.2 Motoren können dadurch automatisch eingestellt werden. Mit diesem Berechnungsmodell lassen sich Satelliten im Orbit mit einer Genauigkeit von mehr als 0,1 Grad positionieren.

**[www.ferguson-digital.eu](http://www.ferguson-digital.eu)**