



**OPERATING INSTRUCTIONS
NÁVOD K POUŽITÍ
BEDIENUNGSANLEITUNG
NÁVOD NA POUŽITIE
INSTRUKCJA OBSŁUGI**

V22134LW





**COLOUR TELEVISION WITH REMOTE CONTROL
BAREVNÝ LCD TELEVIZNÍ PŘIJÍMAČ
FARB-TV-GERÄT MIT FERNBEDIENUNG
FAREBNÝ LCD TELEVÍZNY PRIJÍMAČ
ODBIORNIK TELEWIZJI KOLOROWEJ**

Contents

Safety Information	1
Getting Started	2
Notifications & Features & Accessories.....	2
Features	2
Control Buttons on the TV	2
Connect Power	3
Remote Control	4
Connections.....	5
Media Browser Menu.....	6
TV Menu Features and Functions	7
General TV Operation	9
Using the Channel List	9
Configuring Parental Settings.....	9
Electronic Programme Guide (EPG)	9
Software Upgrade.....	10
Troubleshooting & Tips.....	10
PC Input Typical Display Modes	11
Supported File Formats for USB Mode	11
AV and HDMI Signal Compatibility	11

Safety Information

	CAUTION RISK OF ELECTRIC SHOCK DO NOT OPEN	
<p>CAUTION: TO REDUCE THE RISK OF ELECTRIC SHOCK DO NOT REMOVE COVER (OR BACK). NO USER-SERVICEABLE PARTS INSIDE. REFER SERVICING TO QUALIFIED SERVICE PERSONNEL.</p>		

To operate your TV in extreme ambient conditions may cause the damage of the device.



If there is lightning or storms, or if the TV is not going to be used for a while (e.g. if going away on holiday), disconnect the TV set from the mains. The mains plug is used to disconnect TV set from the mains and therefore it must remain readily operable.



The exclamation point within an equilateral triangle is intended to alert the user to the presence of important operating and maintenance (servicing) instructions in the literature accompanying the appliance.

Note : Follow the on screen instructions for operating the related features.



IMPORTANT - Please read these instructions fully before installing or operating

WARNING: Never let people (including children) with reduced physical, sensory or





mental capabilities or lack of experience and / or knowledge use electrical devices unsupervised.

- For ventilation purposes, leave a free space of at least 10 cm all around the set.
- **Do not** block ventilation holes.
- **Do not** place the TV on sloping or unstable surfaces, the TV may tip over.
- Use this device in moderate climates.
- The power cord plug should be easily accessible. **Do not** place the TV, furniture, etc. on the power cord. A damaged power cord/plug can cause fire or give you an electric shock. Handle the power cord by the plug, **do not** unplug the TV by pulling the power cord. Never touch the power cord/plug with wet hands as this could cause a short circuit or electric shock. Never make a knot in the power cord or tie it with other cords. When damaged it must be replaced, this should only be done by qualified personnel.
- **Do not** use this TV in a humid or damp place. Do not expose the TV to liquids. If any liquid falls into the cabinet unplug the TV and have it checked by qualified personnel before operating it any further.
- **Do not** expose the TV to direct sunlight or other heat sources.



- The TV should not be placed near to open flames or sources of intense heat such as an electric heater.
- Excessive sound pressure from earphones and headphones can cause hearing loss.
- Ensure that no open flame sources, such as lit candles, are placed on top of the TV.
- To prevent injury, this TV must be securely attached to the wall in accordance with the installation instructions (if the option is available).
- Occasionally, a few non-active pixels may appear on the screen as a fixed blue, green or red point. Please note that this does not affect the performance of your product. Take care not to scratch the screen with fingernails or other hard objects.
- Before cleaning, unplug the TV from the wall socket. Only use a soft, dry cloth while cleaning.



 Warning	Serious injury or death risk
 Risk of electric shock	Dangerous voltage risk
 Caution	Injury or property damage risk
 Important	Correctly the system operate
 Notice	Additional notes marked

Getting Started

Notifications & Features & Accessories

Environmental Information

This television is designed to consume less energy to help save the environment. To reduce energy consumption, you should take the following steps:

If you set the Power Save Mode as **Eco**, the TV will switch to energy-saving mode. The Power Save Mode settings can be found in the 'Picture' section of the Main Menu. Note that some picture settings will be unavailable to be changed.

If **Picture Off** is selected, "Screen will be off in 3 seconds." message will be displayed. Select **PROCEED** and press **OK** to continue. The screen will be off immediately.

When the TV is not in use, please switch off or disconnect the TV from the mains plug. This will also reduce energy consumption.

Standby Notifications

1. If the TV does not receive any input signal (e.g. from an aerial or HDMI source) for 5 minutes, the TV will go into standby. When you next switch-on, the following message will be displayed: "**Standby Cause No Signal**" Press **OK** to continue.
2. If the TV has been left on and not been operated for a while, the TV will go into standby. When you next switch-on, the following message will be displayed. "**Standby Cause No Operation**" Press **OK** to continue.

Features

- Remote controlled colour TV.
- Fully integrated digital/cable TV (DVB-T/C)
- HDMI inputs are for connecting a device that has a HDMI socket.
- USB input.
- OSD menu system.
- Scart socket for external devices (such as DVD Players, PVR, video games, etc.)
- Stereo sound system.
- Teletext.
- Headphone connection.
- Automatic programming system.
- Manual tuning.
- Automatic power down after up to six hours.
- Sleep timer.
- Child lock.
- Automatic sound mute when no transmission.
- NTSC playback.

- AVL (Automatic Volume Limiting).
- PLL (Frequency Search).
- PC input.
- Plug&Play for Windows 98, ME, 2000, XP, Vista, Windows 7.
- Game Mode (Optional).

Accessories Included

- Remote Control
- Batteries: 2 x AAA
- Instruction Book

TV Control Switch & Operation

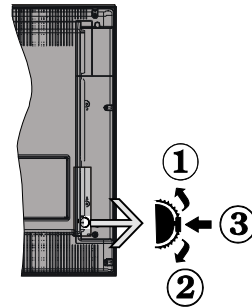

1. Up direction
2. Down direction
3. Programme/Volume / AV / Standby-On selection switch

The Control button allows you to control the Volume/ Programme/ Source and Standby-On functions of the TV.

To change volume: Increase the volume by pushing the button up. Decrease the volume by pushing the button down.

To change channel: Press the middle of the button, the channel information banner will appear on screen. Scroll through the stored channels by pushing the button up or down

To change source: Press the middle of the button twice, the source list will appear on screen. Scroll through the available sources by pushing the button up or down.

To turn the TV off: Press the middle of the button down and hold it down for a few seconds, the TV will turn into standby mode.

Inserting the Batteries into the Remote

Lift the cover on the back of the remote upward gently. Install two **AAA** batteries. Make sure to match the +

and - ends of the batteries in the battery compartment (observe the correct polarity) Replace the cover.

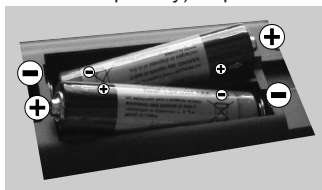

Notice: The sign Pb below the symbol for batteries indicates that this battery contains lead.

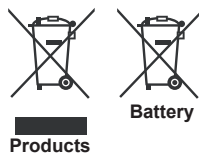

Connect Power

IMPORTANT: The TV set is designed to operate on **220-240V AC, 50 Hz** socket. After unpacking, allow the TV set to reach the ambient room temperature before you connect the set to the mains. Plug the power cable to the mains socket outlet.

Antenna/Cable Connection

Connect the “aerial” or “cable TV” plug to the AERIAL INPUT (ANT) socket located on the back of the TV.

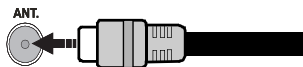

Specification

TV Broadcasting	PAL B/G D/K K
Receiving Channels	VHF (BAND I/III) - UHF (BAND U) - HYPERBAND
Number of Preset Channels	1000
Channel Indicator	On Screen Display
RF Aerial Input	75 Ohm (unbalanced)
Operating Voltage	220-240V AC, 50Hz.
Audio	German+Nicam Stereo
Audio Output Power (WRMS.) (10% THD)	2 x 2,5
Power Consumption	45W
Weight	3,00
TV Dimensions DxLxH (with foot)	134 x 517 x 352
TV Dimensions DxLxH (without foot)	35 x 517 x 317
Operation temperature and operation humidity:	0°C up to 40°C, 85% humidity max

Notification

Manufactured under license from Dolby Laboratories.

TRADEMARK ACKNOWLEDGMENT

“Dolby” and the double-D symbol are trademarks of Dolby Laboratories. 

“HDMI, the HDMI logo and High-Definition Multimedia Interface are trademarks or registered trademarks of HDMI Licensing LLC.” 

Information for Users on Disposal of Old Equipment and Batteries

[European Union only]

These symbols indicate that equipment with these symbols should not be disposed of as general household waste. If you want to dispose of the product or battery, please consider the collection systems or facilities for appropriate recycling.

Getting Started

Remote Control

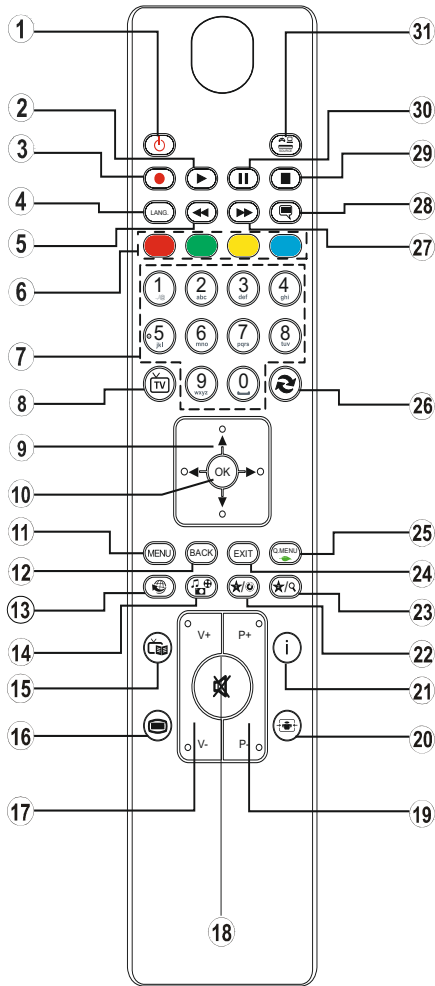



1. Standby
2. Play
3. No function
4. Current language select
5. Rapid reverse
6. Colored buttons
7. Numeric buttons
8. Channel list
9. Navigation buttons
10. OK / Select
11. Menu on / off
12. Back button / Index page (in TXT mode)
13. No function*
14. Media browser**
15. Electronic Programme Guide
16. Teletext
17. Volume up / down
18. Mute button
19. Programme up / down
20. Screen mod
21. Info / Reveal (in TXT mode)
22. My button 1
23. My button 2
24. Exit
25. Q. Menu
26. Channel swap
27. Rapid advance
28. Subtitle on / off
29. Stop
30. Pause
31. AV / Source

Teletext

Press  button to enter. Press again to activate mix mode. Press once more to exit. Follow the instructions displayed on digital teletext screen.

Digital Teletext (for UK only)

Press  button to view digital teletext information. Operate it with the coloured buttons, cursor buttons and the **OK** button. The operation method may differ depending on the contents of the digital teletext. Follow the instructions displayed on the digital teletext screen.

When the  button is pressed again, the TV returns to television broadcast.

Using My button 1 (**)











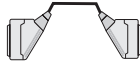

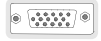



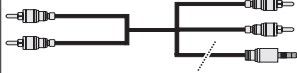









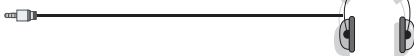

Press MY BUTTON 1 for five seconds when on a desired source, channel or link, until the "MY BUTTON IS SET" message is displayed on the screen. This confirms that the selected MY BUTTON is now associated with the selected function.

Using My Button 2 (***)

Press MY BUTTON 2 for five seconds when on a desired source, channel or link, until the "MY BUTTON IS SET" message is displayed on the screen. This confirms that the selected MY BUTTON is now associated with the selected function.

Getting Started

Connections

Connector	Type	Cables	Device
	Scart Connection (back)		
	VGA Connection (back)		
SIDE AV 	PC/YPbPr Audio Connection (side)	 Side Audio YPbPr or PC Connection Cable (Not supplied)	
	HDMI Connection (back)		
 SPDIF	SPDIF Connection (back)		
SIDE AV 	Side AV (Audio/Video) Connection (side)	 (Not supplied)	
HEADPHONE 	Headphone Connection (side)		
	YPbPr Video Connection (back)	 PC to YPbPr Connection Cable (Not supplied)	
 USB	USB Connection (side)		
 CI	CI Connection (side)		

 **NOTE:** When connecting a device via the YPbPr or Side AV input, you must use the supplied connection cables to enable connection. See the illustrations above. | You can use YPbPr to VGA cable (not supplied) to enable YpBPr signal via VGA input. | You cannot use VGA and YPbPr at the same time. | To enable PC audio, you will need to use the SIDE AV CONNECTION cable's WHITE & RED inputs. | If an external device is connected via the SCART socket, the TV will automatically switch to AV mode. | When receiving DTV channels (Mpeg4 H.264) or while in Media Browser mode, output will not be available via the scart socket. | When using the wall mounting kit (optional), we recommend that you plug all your cables into the back of the TV before mounting on the wall. | Insert or remove the CI module only when the TV is SWITCHED OFF. You should refer to the module instruction manual for details of the settings.

Getting Started

First Time Installation - USB Connections

Switching On/Off

To Switch the TV On

Connect the power cord to the 220-240V AC, 50 Hz.

To switch on the TV from standby mode either:

Press the "⏻" button, **P+** / **P-** or a numeric button on the remote control.

Press the "⏻" button, **P+** / **P-** or a numeric button on the TV. The TV will then switch on.

To Switch the TV Off

Press the "⏻" button on the remote control or hold the "⏻" switch on the TV until shut down, so the TV will switch to standby mode. (Depends model)

To power down the TV completely, unplug the power cord from the mains socket.

Note: When the TV is switched to standby mode, standby LED can blink to indicate that features such as Standby Search, Over Air Download or Timer is active. The LED can also blink when you switch on the TV from standby mode.

First Time Installation

When turned on for the first time, the language selection screen is displayed. Select the desired language and press OK.

The First Time Installation (FTI) screen will be displayed next. Set your preferences using the navigation buttons and when finished, press OK to continue.

If Store Mode (optional) is selected, Store mode option will be available in other settings menu and your TV's settings will be optimized for best display quality. A confirmation screen will be displayed. Select **YES** to proceed.

If Home Mode is selected, Store mode will not be available after the First Time Installation. Press **OK** button to continue.

Default PIN code can change depending on the selected country.

If you are asked to enter a PIN code for viewing a menu option, use one of the following codes: **4725, 0000 or 1234.**

Aerial Installation

If you select **AERIAL** option from the **Search Type** screen, the television will search for digital terrestrial TV broadcasts.

 **NOTE:** You can press **MENU** button to cancel.

After all the available stations are stored, the Channel List will be displayed on the screen. If you like how the channels are sorted according to the LCN (*), please select "Yes" and then press **OK**.

Press **MENU** button to quit channel list and watch TV. (*) LCN is the Logical Channel Number system that organizes available broadcasts in accordance with a recognizable channel sequence (if available).

Cable Installation

If you select **CABLE** option and press **OK** button on the remote control. To continue, please select **YES** and press **OK**. To cancel operation, select **NO** and press **OK**. You can select frequency ranges from this screen.

Enter the frequency range manually by using the numeric button.

Note: Searching duration will change depending on the selected search step.

Media Playback via USB Input





You can connect a 2.5" and 3.5" inch (hdd with external power supply) external hard disk drives or USB memory stick to your TV by using the USB inputs of the TV.

IMPORTANT! Back up your files before making any connections to the TV. Manufacturer will not be responsible for any file damage or data loss. Certain types of USB devices (e.g. MP3 Players) or USB hard disk drives/memory sticks may not be compatible with this TV.

While formatting a USB hard disk that has 1TB (Tera Byte) or more file capacity, you can experience problems with the formatting process. Do not repeatedly quickly plug and unplug the drive. This may cause physical damage to the USB player and USB device itself. Do not pull out USB module while playing a file.

Media Browser Menu

You can play photo, music, and movie files stored on a USB disk by connecting it to your TV. Connect a USB disk to one of the USB inputs located on the side of the TV. Pressing the **MENU** button while in the Media Browser mode will access the Picture, Sound and Settings menu options. Pressing the **MENU** button again will exit from this screen. You can set your Media Browser preferences by using the Settings Menu.

Loop/Shuffle Mode Operation	
Start playback with  and activate 	TV plays next file and loop the list.
Start playback with OK and activate 	the same file will be played in a loop (repeat).
Start playback with OK /  and activate 	the file will be played in a shuffle.

Picture Menu Contents	
Mode	You can change the picture mode to suit your preference or requirements. Picture mode can be set to one of these options: Cinema, Game, Dynamic and Natural .
Contrast	Sets the lightness and darkness values of the screen.
Brightness	Sets the brightness value for the screen.
Sharpness	Sets the sharpness value for the objects displayed on the screen.
Colour	Sets the colour value, adjusting the colors.
Power Save Mode	To set the Power Save Mode as Eco, Picture Off and Disabled. (When the Mode is Dynamic, Power Save mode is automatically set as disabled.)
Backlight (Optional)	This setting controls the backlight level. The backlight function will be inactive if the Power Save Mode is set to Eco. The backlight cannot be activated in VGA, Media Browser mode or while the picture mode is set to Game.
Noise Reduction	If the broadcast signal is weak and the picture is noisy, use the Noise Reduction setting to reduce the amount of noise.
Advanced Settings	
Dynamic Contrast	You can change the Dynamic Contrast ratio to desired value.
Colour Temp	Sets the desired colour tone.
Picture Zoom	Sets the desired picture size from picture zoom menu. <i>Note: Auto (Only available in Scart mode with SCART PIN8 high voltage/low voltage switching)</i>
Film Mode	Films are recorded at a different number of frames per second to normal television programmes. Turn this feature on when you are watching films to see the fast motion scenes clearly.
Skin Tone	Skin tone can be changed between -5 and 5.
Colour Shift	Adjust the desired colour tone.
RGB Gain	You can configure the colour temperature values using the RGB Gain feature.
Reset	Resets the picture settings to factory default settings.(Except Game Mode)
Autoposition (in PC mode)	Automatically optimizes the display. Press OK to optimize.
H Position (in PC mode)	This item shifts the image horizontally to the right hand side or left hand side of the screen.
V Position (in PC mode)	This item shifts the image vertically towards the top or bottom of the screen.
Dot Clock (in PC mode)	Dot Clock adjustments correct the interference that appear as vertical banding in dot intensive presentations like spreadsheets or paragraphs or text in smaller fonts.
Phase (in PC mode)	Depending on the resolution and scan frequency that you input to the TV set, you may see a hazy or noisy picture on the screen. In such a case you can use this item to get a clear picture by trial and error method.
<i>While in VGA (PC) mode, some items in Picture menu will be unavailable. Instead, VGA mode settings will be added to the Picture Settings while in PC mode.</i>	

Sound Menu Contents	
Volume	Adjusts the volume level.
Equalizer	Selects the equalizer mode. Custom settings can be made only when in user mode.
Balance	This setting is used for emphasizing left or right speaker balance.
Headphone	Sets headphone volume.
Sound Mode	You can select a sound mode. (If the selected channel supports).
AVL (Automatic Volume Limiting)	Function sets the sound to obtain fixed output level between programmes.
Digital Out	Sets digital out audio type.
Settings Menu Contents	
Conditional Access	Controls conditional access modules when available.
Language	Configures language settings (may change depending on the country selected) Preferred and current settings will be available. Current settings can be changed only if the broadcaster supports.
Parental	Enter correct password to change parental settings. You can easily adjust menu lock, maturity lock (may change depending on the country selected) and child lock in this menu. You can also set new pin number.
Timers	Sets sleep timer to turn off the TV after a certain time. Sets timers for selected programmes.
Date/Time	Sets date and time.
Sources	Enables or disables selected source options.
Other Settings: Displays other setting options of the TV set:	
Menu Timeout	Changes timeout duration for menu screens.
Scan Encrypted Channels	When this setting is on, the search process will locate the encrypted channels as well.
Blue Background	Activates or deactivates the blue background system when the signal is weak or absent.
Software Upgrade	To ensure that your TV always has the most up to date firmware.
Application Version	Displays application version.
Hard of Hearing	Enables any special feature sent from the broadcaster.
Audio Description	Audio description refers to an additional narration track for blind and visually impaired viewers of visual media, including television and movies. You can use this feature, only if the broadcaster supports that additional narration track. <i>Note: Audio description sound feature cannot be available in recording or time shifting mode.</i>
Auto TV Off	You can set the timeout value of auto off feature. When the timeout value is reached and the TV has not been operated for a selected time, the TV will go into standby mode.
Standby Search (Optional)	If the Standby Search is set to On, when the TV is in standby mode, available broadcasts will be searched. If the TV locates any new or missing broadcasts, a menu screen will be displayed, asking you whether or not to execute these changes. Channel list will be updated and changed after this process.
Store Mode (Optional)	If you are displaying the TV in a store, you can activate this mode. Whilst Store Mode is enabled, some items in the TV menu may not be available.
Power Up Mode	This setting configures the power up mode preference.

TV Menu Features and Functions

Install and Retune Menu Contents

Automatic Channel Scan (Retune) (If available)	Displays automatic tuning options. Digital Aerial: Searches and stores aerial DVB stations. Digital Cable: Searches and stores cable DVB stations. Analogue: Searches and stores analogue stations. Digital Aerial & Analogue: Searches and stores aerial DVB and analogue stations. Digital Cable & Analogue: Searches and stores cable DVB and analogue stations.
Manual Channel Scan	This feature can be used for direct broadcast entry.
Network Channel Scan	Searches for the linked channels in the broadcast system.
Analogue Fine Tune	You can use this setting for fine tuning analogue channels. This feature is not available if no analogue channels are stored.
First Time Installation	Deletes all stored channels and settings, resets TV to factory settings.

General TV Operation

Using the Channel List

The TV sorts all stored stations in the Channel List. You can edit this channel list, set favourites or set active stations to be listed by using the Channel List options.

Configuring Parental Settings

To prohibit viewing of certain programmes, channels and menus can be locked by using the parental control system.

To display parental lock menu options, the PIN number should be entered. The factory default PIN number is **0000**. After coding the correct PIN number, parental settings menu will be displayed.

Menu Lock: Menu lock setting enables or disables the menu access.

Maturity Lock: When set, this option gets the maturity information from the broadcast and if this maturity level is disabled, disables access to the broadcast.

Child Lock: When Child Lock is set, the TV can only be controlled by the remote control. In this case the control panel buttons will not work.

Set PIN: Defines a new PIN number.

Default PIN code can change depending on the selected country.

*If you are asked to enter a PIN code for viewing a menu option, use one of the following codes: **4725**, **0000** or **1234**.*

Electronic Programme Guide (EPG)

Some, but not all channels send information about the current and next programmes. Press the **GUIDE** button to view the EPG menu.

Red button (Prev Day): Displays the programmes of previous day.

Green button (Next day): Displays the programmes of the next day.

Yellow button (Zoom): Expands programme information.

Blue button (Filter): Views filtering options.

SUBTTL: Press **SUBTITLE** button to view Select Genre menu. Using this feature, you can search the programme guide database in accordance with the genre. Info available in the programme guide will be searched and results matching your criteria will be listed.

INFO: Displays, in detailed, information on the programme selected.

Numeric buttons (Jump): Jumps to the preferred channel directly via numeric buttons.

OK: Displays programme options.

Text (Search): Displays "**Guide Search**" menu.

Ⓢ (Now) : Shows the current programme.

Software Upgrade

Your TV is capable of finding and updating automatically via the Aerial/Cable signal.

Software upgrade search via user interface

Simply navigate on your main menu. Choose **Settings** and select **Other Settings** menu. In **Other Settings** menu navigate on to the **Software for Upgrade** item and press **OK** button to check for a new software upgrade.

3 AM search and upgrade mode

While the TV is connected to an aerial signal. If Automatic scanning in the Upgrade Options menu is enabled, the TV wakes up at 03:00 and searches broadcast channels for new software upgrades. If new software is found and downloaded successfully, the next time the TV powers up, it will have the new software version.

Note: If the TV fails to come on after the upgrade unplug the TV for 2 minutes and plug in again.

Troubleshooting & Tips

Tv will not turn on

Make sure the power cord is plugged in securely to wall outlet. The batteries in the remote control may be exhausted. Press the Power button on the TV.

Poor picture

- Have you selected the correct TV system?
- Low signal level can cause picture distortion. Please check antenna access.
- Check if you have entered the correct channel frequency if you have done manual tuning.
- The picture quality may degrade when two devices are connected to the TV at the same time. In such a case, disconnect one of the devices.

No picture

- No Picture means that your TV is not receiving a transmission. Have you selected the correct button on the remote control? Try once more. Also make sure the correct input source has been selected.
- Is the antenna connected properly?
- Is the antenna cable damaged?
- Are suitable plugs used to connect the antenna?
- If you are in doubt, consult your dealer.

No sound

- Has the TV been set to mute? To cancel mute, press the "M" button, or increase the volume level.
- Sound is coming from only one speaker. Is the balance set to one extreme? See Sound Menu section.

Remote control - does not operate

- The batteries may be exhausted. Replace the batteries.

Input sources - can not be selected

- If you cannot select an input source, it is possible that no device is connected. if not
- Check the AV cables and connections if you have tried to connect a device.

Quick Menu

Quick Settings menu allows you to access some options quickly. This menu includes Power Save Mode, Picture Mode, Equalizer Settings, Favourites and Sleep Timer options. Press Q.MENU button on the remote control to view quick menu. See the following chapters for the details of the listed features.

PC Input Typical Display Modes

The following table is an illustration of some of the typical video display modes. Your TV may not support all resolutions. Your TV supports up to 1920x1080.

Index	Resolution	Frequency
1	800x600	56 Hz
2	800x600	60 Hz
3	1024x768	60 Hz
4	1280x768	60 Hz
5	1360x768	60 Hz
6	1280x1024	60 Hz
7	1280x960	60 Hz
8	1280x1024	60 Hz
9	1400x1050	60 Hz
10	1600x1200	60 Hz
11	1920x1080	60 Hz

AV and HDMI Signal Compatibility

Source	Supported Signals		Available
EXT (SCART)	PAL 50/60		O
	NTSC 60		O
	RGB 50		O
	RGB 60		O
Side AV	PAL 50/60		O
	NTSC 60		O
PC/ YPbPr	480I, 480P	60Hz	O
	576I, 576P	50Hz	O
	720P	50Hz,60Hz	O
	1080I	50Hz,60Hz	O
	1080P	50Hz,60Hz	O
HDMI1	480I	60Hz	O
	480P	60Hz	O
	576I, 576P	50Hz	O
	720P	50Hz,60Hz	O
	1080I	50Hz,60Hz	O
	1080P	24Hz, 25Hz 30Hz, 50Hz, 60Hz	O

(X: Not Available, O: Available)

In some cases a signal on the TV may not be displayed properly. The problem may be an inconsistency with standards from the source equipment (DVD, Set-top box, etc.). If you do experience such a problem please contact your dealer and also the manufacturer of the source equipment.



Supported File Formats for USB Mode

Media	File Extension	Format		Remarks
		Video	Audio	(Maximum resolution/Bit rate etc.)
Movie	mpg, mpeg	MPEG1, MPEG2		MPEG1: 768x576 @30P MPEG2:1920x1080 @ 30P
	vob	MPEG2		1920x1080 @ 30P
	mp4	MPEG4, Xvid , H.264		
	mkv	H.264, MPEG4,VC-1		
	avi	MPEG2, MPEG4, Xvid , H.264		
	flv	H.264/VP6/Sorenson		H.264/VP6:1920x1080 @ 30P Sorenson: 352x288 @30P
	3gp	MPEG4 , H.264		1920x1080 @ 30P
	wmv,asf	MPEG4 , VC-1		1920x1080 @ 30P
Music	.mp3	-	MPEG 1 Layer 1 / 2 (MP3)	32Kbps ~ 320Kbps(Bit rate) 32K, 44.1k, 48k Hz,16K, 22.05K, 24K Hz,8K, 11.025K, 12K Hz(Sampling rate)
Photo	.jpg .jpeg	Baseline JPEG	-	max WxH = 17000x10000 4147200bytes
	.	Progressive JPEG	-	max WxH = 4000x4000 3840000bytes
	.bmp	-	-	max WxH = 5760x4096 3840000bytes
Subtitle	.sub .srt	-	-	-

Obsah

Bezpečnostní informace	12
Začínáme.....	14
Upozornění, funkce a příslušenství	14
Vlastnosti	14
Připojení napájení	15
Dálkové ovládání	16
Připojení	17
Menu Prohlížeč médií.....	18
Menu Funkce a vlastnosti.....	19
Obsluha TV.....	21
Ovládání seznamu kanálů	21
Konfigurace Rodičovského nastavení	21
Elektronický průvodce programy (EPG)	22
Aktualizace softwaru.....	22
Řešení problémů a rady	22
Rychlá nabídka.....	22
PC vstup typické zobrazovací režimy	23
Podporované formáty souboru pro USB režim.....	23
Kompatibilita AV a HDMI	23

Bezpečnostní informace

	VAROVÁNÍ NEBEZPEČÍ ÚRAZU ELEKTRINOU NEOTĚVÍRAT	
UPOZORNĚNÍ: PRO SNÍŽENÍ RIZIKA ÚRAZU ELEKTRINOU NEODSTRAŇUJTE KRYT (NEBO ZADNÍ ČÁST) UVNITŘ PŘÍSTROJE SE NENACHÁZĚJÍ ŽÁDNÉ DÍLY, KTERÉ SI MŮŽE UŽIVATEL SÁM OPRAVIT. PRO OPRAVU KONTAKTUJTE KVALIFIKOVANÝ SERVIS.		

Používání vaší TV v extrémních podmínkách může způsobit poškození vašeho přístroje.



TV vypojte z elektriny v případě bouřky nebo pokud nebudete TV po delší dobu používat (dovolená). Síťová zástrčka slouží k odpojení TV ze sítě, a proto musí zůstat snadno přístupná.





Symbol vykřičníku v rovnostranném trojúhelníku má za úkol upozornit uživatele zařízení na přítomnost důležitých informací o provozu a údržbě v dokumentaci, která je přiložena k zařízení.





Poznámka : K obsluze souvisejících funkcí následujte pokyny na obrazovce.



Před zahájením instalace a používání si prosím pečlivě přečtete návod k použití.

⚠ UPOZORNĚNÍ: Tento přístroj není určen pro použití osobami (včetně dětí) se sníženými fyzickými, smyslovými či duševními schopnostmi nebo osobami bez zkušeností a znalostí použití kromě těch, nad kterými je dohlíženo nebo kteří jsou naváděni osobou zodpovědnou za jejich bezpečnost.

- Po všech stranách přístroje nechte nejméně 10 cm volného prostoru pro ventilaci.
- Neblokujte** větrací otvory.
- Nepokládejte** na nakloněné nebo vratké povrchy, TV může přepadnout.
- Používejte toto zařízení v průměrných klimatických podmínkách.
- Síťový kabel by měl být snadno přístupný. Na síťový kabel **nepokládejte** nábytek, TV nebo jiné věci. Poškozený síťový kabel může způsobit požár, nebo elektrický šok. Kabel **odpojujte** vytažením za zástrčku, nikoli zatažením za kabel. Nikdy nesahejte na síťový kabel mokřýma rukama, může to způsobit zkrat nebo elektrický šok. Nikdy kabel neuzlujete nebo nevažte s jinými kabely. Pokud je kabel poškozený, musí být vyměněn kvalifikovanou osobou. **Takovou** TV nepoužívejte na vlhkém místě. Nevystavujte TV jakékoli kapalině. Pokud spadne nějaký předmět nebo kapalina na kryt, vypojte TV ze zásuvky, a před dalším použitím nechte zkontrolovat oprávněnou osobou.
- Nevystavujte** přímému slunečnímu svitu ani zdrojům tepla.
- Neumisťujte TV blízko otevřeného ohně a zdrojů tepla, jako třeba elektrické topení. 
- Nadměrná hladina zvuku ze sluchátek může způsobit ztrátu sluchu.
- Ujistěte se, že žádné zdroje otevřeného ohně, jako třeba zapálené svíčky, neleží na povrchu TV. 
- Pokud chcete připevnit zařízení na stěnu, pro zabránění úrazu je nutno následovat montážní pokyny.
- Někdy se může stát, že se na obrazovce objeví několik stálých pixelů v barvě modré, zelené nebo červené. Toto neovlivní výkon vašeho výrobku. Dbejte na to, abyste nepoškrábali obrazovku nehtem nebo jiným tvrdým předmětem.
- Před čištěním odpojte přístroj z elektrické zásuvky ve zdi. Používejte měkký, suchý hadřík.

 Varování	Nebezpečí vážného poranění či smrti.
 Nebezpečí zranění elektrickým proudem	Nebezpečí poranění vysokým napětím
 Upozornění:	Nebezpečí zranění nebo poškození majetku
 Důležité:	Systém funguje správně
 Upozornění!	Další poznámky

Začínáme

Upozornění, funkce a příslušenství

Informace o životním prostředí

Tato televize je zkonstruována pro menší spotřebu energie za účelem ochrany životního prostředí. Pro snížení spotřeby energie postupujte podle následujících kroků:

Při nastavení Úsporného režimu na **EKO** se TV přepne na režim , který spoří energii. Nastavení Úsporného režimu naleznete v části **Obraz** v hlavním menu. Některá nastavení obrazu není možné změnit.

Pokud je vybráno **Vypnout obraz**, zobrazí se zpráva: **“Obrazovka se za 3 vteřin vypne.”** Vyberte **POKRAČOVAT** a stiskněte **OK** Obrazovka se ihned vypne.

Když se TV nepoužívá, vypněte ji nebo ji odpojte ze sítě. Toto také sníží spotřebu energie.

Upozornění o pohotovostním režimu

1. Pokud TV nepřijímá žádný signál (př. od antény nebo HDMI zdroje) po pět minut, TV se přepne do pohotovostního režimu. Po opětovném zapnutí TV se zobrazí následující zpráva: **“Pohotovostní režim z důvodu nulového signálu”** Stiskněte **OK**.
2. Pokud není TV nějakou dobu použita, přepne se do pohotovostního režimu. Po opětovném zapnutí TV se zobrazí následující zpráva: **“Pohotovostní režim z důvodu nulového signálu”** Stiskněte **OK**.

Vlastnosti

- Barevný televizor s dálkovým ovládáním.
- Plně integrovaná digitální /kabel TV (DVB-T/C)
- Vstupy HDMI slouží k připojení zařízení, které má konektor HDMI.
- USB vstup
- OSD soustava menu
- Dvě SCART zdičky pro externí zařízení (jako video, video hry, audio set, atd.).
- Stereo zvukový systém.
- Teletext
- Připojení sluchátek
- Automatické programování.
- Ruční ladění
- Automatické vypnutí po šesti hodinách.
- Časovač spánku.
- Dětská pojistka.
- Automatické ztlumení zvuku, pokud není přenos.
- Přehrávání NTSC.
- AVL (Automatické omezení hlasitosti).

- PLL (Hledání frekvence)
- PC vstup
- Zapoj&Hraj pro Windows 98, ME, 2000, XP, Vista, Windows 7.
- Režim pro hry (volitelný).

Příslušenství

- Dálkové ovládání
- Baterie: 2 X AAA
- Návod k použití

Kontrolní tlačítka a obsluha

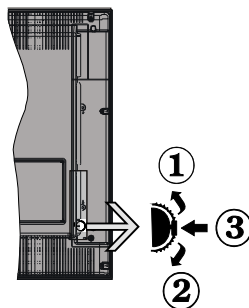

1. Směr nahoru
2. Směr dolů
3. Program / hlasitost / AV / přepínač výběru pohotovostního režimu

Kontrolní přepínač vám umožní ovládat hlasitost/programy/zdroje a funkce pohotovostního režimu na TV.

Pro změnu hlasitosti: Stisknutím tlačítka směrem nahoru zvýšíte hlasitost. Stisknutím tlačítka směrem dolů snížíte hlasitost.

Ke změně kanálů: Stiskněte prostřední tlačítko a informace o kanále se zobrazí. Mezi uloženými programy se pohybujete stisknutím tlačítek nahoru a dolů.

Pro změnu zdroje: Stiskněte prostřední tlačítko a informace o kanále se zobrazí. Mezi uloženými programy se pohybujete stisknutím tlačítek nahoru a dolů.

Vypínání televizoru: Stiskněte prostřední tlačítko a na pár vteřin ho podržte, TV se tak přepne do pohotovostního pořadu.

Vložení baterií do dálkového ovladače

Jemně nadzdvihněte kryt v zadní části dálkového ovládání. Vložte dvě baterie **AAA**. Zkontrolujte, zda jsou konce baterií + a - do prostoru pro baterie vloženy správně (zkontrolujte správnou polaritu).

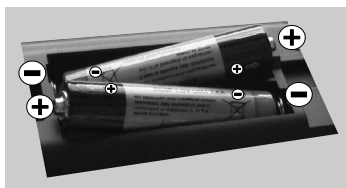

Připojení napájení

DŮLEŽITÉ: Televizor je určen k použití s napětím **220-240V AC, 50 Hz**. Po vybalení nechte televizor získat pokojovou teplotu, než přístroj připojíte do sítě. Zapojte napájecí kabel do zásuvky napájení ve zdi.

Připojení /Antény Kabel

Připojte zástrčku "antény" nebo kabelové televize do konektoru ANTÉNNÍ VSTUP na zadní straně televizoru.

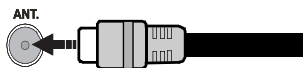

Oznámení

Vyráběno pod licenci Dolby Laboratories.

OZNÁMENÍ O OCHRANNÉ ZNÁMCE

"Dolby" a symbol dvojitého D jsou pod ochrannou známkou Dolby  LABORATORIES.

"HDMI, HDMI logo a High-Definition Multimedia Interface jsou ochranné známky HDMI licence LLC."



Informace pro uživatele o zneškodňování starého vybavení a baterií

Pouze Evropská Unie

Tyto znaky znamenají, že vybavení by nemělo být vyhozeno s domácím odpadem. Pokud potřebujete

zneškodnit produkt nebo baterie, zjistěte si vhodná recyklační centra.

UPOZORNĚNÍ: Značka Pb pod symbolem baterie označuje, že baterie obsahuje olovo.



Produkty

Baterie

Technické údaje

Televizní vysílání	PAL B/G D/K K
Příjem kanálů	VHF (BAND I/III) UHF (BAND U) HYPERBAND
Počet přednastavených kanálů	1000
Indikátor kanálu	Zobrazení na obrazovce
RF anténní vstup	75 Ohm (unbalanced)
Napětí	220 – 240 V střídavého proudu
Audio:	German+Nicam Stereo
ZVUKOVÝ VÝKON (WRMS.) (10% THD)	2 x 2,5
Spotřeba energie	45W
Hmotnost	3,00
Rozměry (s podstavcem)	134 x 517 x 352 mm
Rozměry (bez podstavce)	35 x 517 x 317 mm
Provozní teplota a vlhkost vzduchu	0°C až 40°C, 85% max. vlhkost.

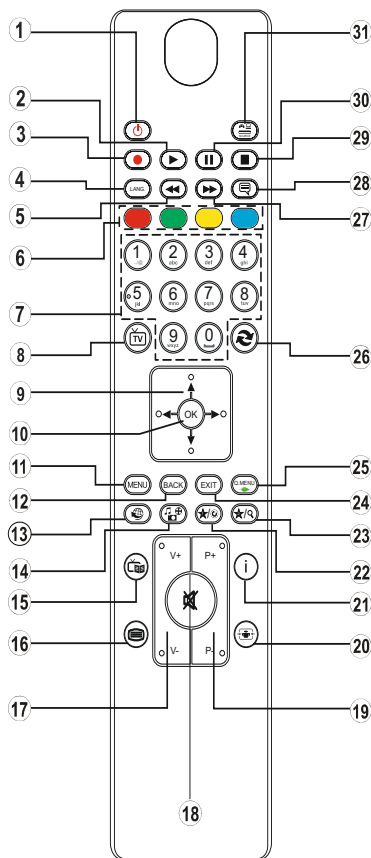

1. Pohotovostního režimu (Standby)
2. Přehrát
3. Žádné funkce.
4. Aktuální jazyk Zvolením
5. Rychlé přetáčení
6. Barevná tlačítka
7. Číselná tlačítka
8. Listá canale
9. Butoane de navigare
10. OK / Vybrat
11. Menu pornit / oprit
12. Tlačítko ZPĚT / Stránka seznamu (v Režimu teletextu)
13. Žádné funkce*
14. Prohlížeč médií**
15. Elektronický programový průvodce
16. Teletext
17. Snížení hlasitosti/Zvýšení hlasitosti
18. Tlačítko ztlumit
19. Program Sus/Jos
20. obrazovce módy
21. Info / Odkrytí (v Režimu teletextu)
22. Moje tlačítko 1
23. Moje tlačítko 2
24. Ieşire
25. Q. MENU
26. Přehození kanálů
27. Rychle dopředu
28. Titulky Zap. - Vyp.
29. Stop
30. Pauza
31. AV/Sursă

Teletext

Stiskněte tlačítko "☰". Pro aktivaci režimu mix stiskněte znovu. Pro opuštění stiskněte ještě jednou. Následujte instrukce zobrazené na obrazovce.

Digitální teletext (pouze pro UK)













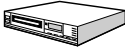



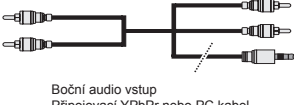



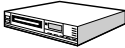





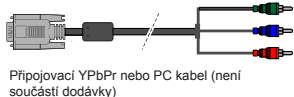

Pro shlédnutí informací z digitálního teletextu stiskněte "☰". Ovládejte ho pomocí barevných tlačítek, šipek a tlačítka OK. Možnosti se mohou měnit v závislosti na obsahu digitálního teletextu. Následujte instrukce zobrazené na obrazovce. Když stisknete tlačítko "☰", TV se vrátí na sledování televizního vysílání.

Použití funkce MOJE TLAČÍTKO 1(**)

Pokud jste na požadovaném zdroji, kanálu či odkazu, stiskněte Moje tlačítko 1 nebo 2 po dobu tří vteřin, dokud se na obrazovce nezobrazí MOJE TLAČÍTKO JE NASTAVENO. Toto potvrzuje, že bylo MOJE TLAČÍTKO přiřazeno k vybrané funkci.

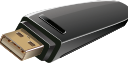
Použití funkce Moje tlačítko 2(**)

Pokud jste na požadovaném zdroji, kanálu či odkazu, stiskněte Moje tlačítko 2 nebo 2 po dobu tří vteřin, dokud se na obrazovce nezobrazí MOJE TLAČÍTKO JE NASTAVENO. Toto potvrzuje, že bylo MOJE TLAČÍTKO přiřazeno k vybrané funkci.

Konektor	Typ	Kabely	Zařízení
	Scart Zapojení (vzadu)		
	VGA Zapojení (vzadu)		
Boční -AV 	PC/YPbPr Audio Zapojení (strana)	 Boční audio vstup Připojovací YPbPr nebo PC kabel (není součástí dodávky)	
	HDMI Zapojení (vzadu)		
 SPDIF	SPDIF Zapojení (vzadu)		
Boční -AV 	Boční AV Audio + Video Zapojení (strana)	 (není součástí dodávky)	
SLUCHÁTKA 	Sluchátka Zapojení (strana)		
	YPbPr Video Zapojení (vzadu)	 Připojovací YPbPr nebo PC kabel (není součástí dodávky)	
	USB Zapojení (strana)		
	CI Zapojení (strana)		

POZNÁMKA: Při připojování zařízení skrz YPbPr nebo bočního AV vstupu použijte dodané kabely. Viz ilustrace níže. | Můžete použít YPbPr na VGA kabel (není dodáván) pro propojení YPbPr signálu skrz VGA vstup. | VGA a YPbPr nelze použít najednou. | Pro povolení PC audia, použijte červený a bílý vstup PC/YPBPR AUDIO kabelu. | Pokud je skrz zdířku Scart připojeno externí zařízení, TV se automaticky přepne do režimu AV. | Při přijímání kanálů DTV (Mpeg4 H.264) nebo při aktivním režimu Prohlížeče médií nebude výstup zdířky Scart dostupný. | Pokud montujete TV ke stěně, doporučujeme zapojit všechny kabely do zadní strany TV. | Vložte nebo vyjměte CI jednotku, pouze pokud je TV vypnutá. Pro podrobnosti nastavení, pročtěte návod k použití jednotky.

Zapínání a vypínání

Zapnutí TV

Připojte síťový kabel do zásuvky se střídavým proudem 220-240V s frekvencí 50 Hz.

K zapnutí televizoru z pohotovostního režimu můžete zvolit jednu z možností:

Na dálkovém ovládnání stiskněte tlačítka "⏻", **P+** / **P-** nebo numerická tlačítka.

Stiskněte boční přepínač funkcí, TV se přepne z pohotovostního režimu.

Vypnutí TV

Stiskněte tlačítka "⏻" na ovladači nebo boční přepínač funkcí, TV se přepne do pohotovostního režimu.

Pro úplné vypnutí televizoru vypojte napájecí kabel ze zásuvky.

***Poznámka:** Pokud je TV vypnutá do pohotovostního režimu, LED může blikat. Tímto ukazuje, že funkce jako třeba Hledání aktualizace, Stahování, anebo Časovač jsou aktivní. Kontrolka LED může také blikat když TV přepnete z pohotovostního režimu.*

První instalace

Při prvním zapnutí TV se zobrazí obrazovka s výběrem jazyka. Vyberte požadovaný jazyk a stiskněte OK.

Zobrazí se Počáteční instalace. Pomocí navigačních tlačítek nastavte priority a stiskněte OK.

Pokud je vybrán režim prodejny, **funkce režimu** prodejny budou dostupné v jiných nastaveních a možnosti TV se zobrazí na obrazovce. Zobrazí se dialogové okno pro potvrzení. Pro pokračování vyberte **Ano**.

Je-li vybrán režim domácí, po první instalaci nebude k dispozici režim prodejna. Stisknutím tlačítka **OK** pokračujte.

Přednastavený PIN se může v různých zemích lišit.

Potřebujete-li navolit PIN v hlavním menu, použijte jeden z těchto: 4725. 0000 nebo 1234.

Instalace antény

Pokud si na obrazovce zvolíte možnost **ANTÉNA**, digitální televize zahájí **vyhledávání** digitálního pozemního televizního vysílání.

 **POZNÁMKA:** Pro zrušení stiskněte tlačítka **MENU**.

Poté co se uloží všechny dostupné stanice, zobrazí se seznam kanálů. Pokud chcete kanály třídit podle LCN (*), vyberte "Ano" a stiskněte **OK**.

Pro opuštění seznamu kanálů a sledování TV stiskněte **MENU**

(* **LCN je systém, který organizuje dostupná vysílání podle rozpoznatelného pořadí kanálů.**

Instalace kabelu

Vyberte možnost **KABEL** a pro pokračování stiskněte **OK** na ovladači. Pro pokračování vyberte **ANO** a stiskněte **OK**. Pro zrušení operace vyberte **NE** a stiskněte **OK**. Na obrazovce si můžete zvolit frekvenční pásmo.

S použitím numerických tlačítek zadejte číslo kanálu nebo frekvenci.

***Poznámka:** V závislosti na vybraném způsobu vyhledávání se liší délka vyhledávání.*

Přehrávání médií prostřednictvím USB portu



Do bočního USB vstupu TV lze připojit 2.5" a 3.5" palcový externí hardisk (hardisk s externím připojením) nebo USB paměť.

DŮLEŽITÉ! Před připojením k TV zálohujte data. Výrobce není zodpovědný za poničení souborů nebo ztrátu dat. Je možné, že některé typy USB zařízení (např. MP3 přehrávače) nebo USB hardisky/ paměťové karty nebudou s touto TV kompatibilní.

Pokud formátujete USB hardisk, který má 1TB (Tera Byte) nebo více, mohou nastat problémy s formátováním. Obzvláště opakovaně nevytahujte a znovu nezapojte USB paměť. Může to poškodit USB přehrávač a samotné USB zařízení. Během přehrávání souboru USB paměť nevytahujte.

Menu Prohlížeč médií

Můžete přehrávat fotografie, hudbu a filmy uložené na USB disku a to zapojením do vaší TV a použitím nabídky Prohlížeč médií. Zapojte USB disk do vstupu USB, který se nachází na straně TV. Stisknutím tlačítka **MENU** v Prohlížeči médií Vám umožní přístup do menu Obraz, Zvuk a Nastavení. Opětovným stisknutím **MENU** opustíte tuto obrazovku. Použitím okna Nastavení můžete nastavit předvolby Prohlížeče medií.

Smyčka / Obsluha režimu Náhodně	
Přehrávání spustíte pomocí 	TV přehraje následující soubor a seznam promíchá.
Přehrávání spustíte pomocí OK 	Stejný soubor se přehraje ve smyčce (bude se opakovat).
Přehrávání spustíte pomocí OK/ 	Soubory se budou přehrávat náhodně.

Menu Obraz	
Režim	Obrazový režim lze změnit podle vašich potřeb. Režim obrazu lze nastavit na jednu z těchto možností: Kino, Hra, Dynamický a Přírozený .
Kontrast	Nastaví světlost a tmavost obrazovky.
Jas	Nastaví jas obrazovky.
Ostrost	Nastaví ostrost objektu zobrazeného na obrazovce.
Barva	Nastaví barvu.
Úsporný režim	Stiskem tlačítka nastavte Úsporný režim jako Ekonomický, Vypnutý obraz nebo Vypnutý. (Pokud jste v režimu Dynamický, úsporný režim je automaticky vypnut).
Podsvícení obrazovky (volitelné)	Toto nastavení ovládá úroveň podsvícení obrazovky. Pokud je ekologický režim zapnutý, nelze nastavit funkci Podsvícení. Podsvícení nemůže být aktivní ve VGA a režimu prohlížeče médií nebo když je nastaven režim Hra.
Redukce šumu	Pokud je vysílaný signál slabý a obraz je šumivý, použijte nastavení Redukce šumu.
Pokročilá nastavení	
Dynamický kontrast	Dynamický poměr kontrastu lze nastavit na požadovanou hodnotu.
Náhrada barvy	Nastaví požadovaný tón barvy.
Obrazový Zoom	Nastaví požadovanou velikost obrazu. <i>Poznámka: Automatický (dostupné pouze v režimu Scart PIN8 přepínače napětí)</i>
HDMI True Black	Při sledování ze zdroje HDMI se tato funkce zobrazí v menu Nastavení obrazu. Tuto funkci můžete použít pro zesílení černé v obraze.
Filmový režim	Filmy jsou nahrávány s různým počtem snímků za sekundu z normálních televizních programů. Zapněte tuto funkci při sledování filmů, aby se lépe zobrazovali rychle se pohybující scény.
Tón pleti	Tón pleti lze nastavit mezi hodnotou -5 a 5.
Barevní posun	Nastaví požadovaný tón barvy.
RGB	Použitím funkce RGB upravte teplotu barev.
Resetovat	Nastaví obraz na tovární nastavení.
Automatická pozice (v režimu PC)	Automaticky upraví display. Potvrďte stisknutím tlačítka OK.
H pozice (v režimu PC)	Tato funkce umístí obraz horizontálně na pravou nebo levou stranu obrazovky.
V pozice (v režimu PC)	Tato funkce otočí obraz vertikálně směrem nahoru či dolů.
Bodové hodiny (v režimu PC)	Nastavení Bodových hodin upraví rušení, které se zobrazí jako svislé pruhy v prezentacích s intenzivní hustotou. Např. tabulky, odstavce nebo text v malém fontu.
Fáze (v režimu PC)	V závislosti na rozlišení a frekvenci, kterou připojíte do TV, můžete vidět šumivý nebo mlhavý obraz. V takovém případě použijte tuto funkci, dosáhnete čistšího obrazu.
<i>Pokud jste v VGA (PC) režimu, některé položky v nabídce obrazu nebudou dostupné. Namísto toho zatímco jste v PC režimu, nastavení VGA režimu bude přidáno do Nastavení obrazu.</i>	

Menu Zvuk	
Hlasitost	Přizpůsobí hlasitost zvuku.
Ekvalizér	Vybere režim ekvalizéru. Uživatelská nastavení lze měnit pouze v uživatelském režimu.
Balance	Toto nastavení je používáno pro vyvážení levého a pravého reproduktoru.
Sluchátka	Nastaví hlasitost sluchátek.
Režim zvuku	Vyberete zvukový režim. (Pokud to podporuje vybraný kanál).
AVL (Automatické Omezování Hlasitosti)	Tato funkce nastaví zvuk tak, aby vyrovnal výstupní hlasitost mezi programy.
Digitální výstup	Nastaví typ digitálního audia výstupu.
Nastavení menu Obsah	
Podmíněný přístup	Zkontrolujte dostupnost podmíněného přístupu.
Jazyk	Upravuje nastavení jazyka (může se lišit v závislosti na zemi). Upřednostňované a současné nastavení bude k dispozici. Toto nastavení lze změnit, pouze pokud je vysílač podporuje.
Rodičovské	Pro změnu rodičovského nastavení navolte správné heslo. V tomto menu lze snadno upravit zámek menu, rodičovský zámek (záleží na zemi) a dětskou pojistku. Lze tu také nastavit nový PIN.
Časovače	Nastaví časovače jednotlivých programů.
Datum/Čas	Nastaví čas a datum.
Zdroje:	Povolí nebo zakáže vybrané zdroje.
Další nastavení: Zobrazí další možnosti nastavení TV.	
Časový limit pro zobrazení menu	Mění časový limit pro obrazovky nabídek.
Vyhledávání zakódovaných kanálů	Pokud je toto nastavení zapnuté, při vyhledávání se najdou i kódované programy.
Modré pozadí	Pokud je slabý nebo žádný signál, tato funkce aktivuje nebo deaktivuje modré pozadí.
Aktualizace softwaru	Slouží k získání nejnovějšího softwaru pro váš STB přijímač.
Verze aplikace	Zobrazí verzi aplikace.
Pro nedoslýchavé	Povolí jakékoli speciální funkce odeslané vysíláním.
Zvukový popis	Audio popis zahrnuje dodatečnou zvukovou stopu pro nevidomé a zrakově postižené diváky vizuálních médií, včetně televize a filmů. Tuto možnost můžete využívat, jen pokud vysílač dodatečnou zvukovou stopu podporuje. <i>Poznámka: Funkce zvukový popis audia není dostupná při nahrávání a nahrávání časovým posunem.</i>
Automatické vypnutí TV:	Ze nastavit čas vypršení automatického vypnutí. Pokud není televizor provozován po určitý čas a po dosažení časového limitu se TV vypne.

Menu Funkce a vlastnosti

Ladění v pohotovostním Režimu (volitelně)	Pokud je zapnuté vyhledávání v pohotovostním režimu a TV je v pohot. režimu, bude vyhledáváno dostupné vysílání. Pokud TV najde nové nebo chybějící vysílání, zobrazí se obrazovka menu dotazující se, zda vysílání chcete uložit. Seznam kanálů se aktualizuje a uloží.
Režim Prodejna (volitelný)	Pokud tento televizor vystavujete v prodejně, můžete zvolit tento režim. V prodejně Režim je dostupný, ale některé funkce nemusí být dostupné.
Režim vypnutí TV	Toto nastavení upravuje možnosti režimu vypnutí.
Instalovat nebo přeladit obsah menu	
Automatické skenování kanálů (přeladění) Časovače (pokud je k dispozici)	Zobrazí možnosti automatického ladění. Digitální anténa: Hledá a ukládá pozemní DVB stanice. Digitální kabel: Hledá a ukládá kabelové DVB stanice. Analog: Hledá a ukládá analogové stanice. Digitální anténa: Hledá a ukládá pozemní DVB stanice. Digitální kabel: Hledá a ukládá kabelové DVB stanice.
Ruční prohledávání kanálů	Tato možnost se používá pro přímé nalezení vysílání.
Vyhledávání kanálů v síti	Vyhledává propojené kanály v systému vysílání.
Jemné analogové ladění	Toto nastavení můžete použít pro vyladění analogových kanálů. Tato funkce není dostupná, pokud nejsou uloženy žádné kanály.
První instalace	Vymaže všechny uložené kanály a nastavení a obnoví TV do továrního nastavení.

Obsluha TV

Ovládání seznamu kanálů

TV uspořádá všechny uložené stanice v Seznamu kanálů. Tento seznam můžete upravit, nastavit oblíbené nebo aktivní stanice použitím možnosti Seznamu kanálů.

Konfigurace Rodičovského nastavení

Pro zamezení sledování určitých programů můžou být kanály a nabídky uzamčeny použitím rodičovské kontroly.

Pro zobrazení nabídky rodičovského uzamčení musíte vložit PIN. Výchozí PIN je **0000**. Po zadání správného PIN se zobrazí menu rodičovského nastavení:

Zámek: Nastavení Zámku povolí nebo zakáže přístup do nabídky.

Zámek podle věku: Pokud je nastavena tato možnost, přístroj získává informace o přístupnosti vysílaných pořadů, a zakáže přístup k vysílání.

Dětský zámek: Když je tato funkce zapnuta, televizor lze ovládat jen dálkovým ovladačem. V takovém případě nebudou tlačítka na předním panelu fungovat.

Nastavení PINu: Nastaví nový PIN.

Přednastavený PIN se může v různých zemích lišit.

*Potřebujete-li navolit PIN v hlavním menu, použijte jeden z těchto: **4725**, **0000** nebo **1234**.*

Elektronický průvodce programy (EPG)

Některé, ne všechny, kanály posílají informace o aktuálních a nadcházejících programech. Pro prohlížení EPG menu stiskněte tlačítko **PRŮVODCE**.

Červené tlačítek (Předchozí den): Zobrazí programy z předešlého dne.

Zelené tlačítek (Následující den): Zobrazí programy následujícího dne.

Žluté tlačítek (Zoom): Zvětší informace o programu.

Modré tlačítek (Filtr): Zobrazí možnosti filtrování.

TITULKY: Pro zobrazení menu žánru stiskněte tlačítko **SUBTITLE**. Použitím této funkce můžete vyhledávat v databázi programového průvodce žánry, které jste si vybrali. Informace, které jsou k dispozici v programovém průvodce budou prohledány a výsledky, které se shodují s vašimi kritérii, budou vypsaný do seznamu.

INFO: Zobrazí detailní informace o vybraném programu.

Číselná Tlačítka (Přeskočit): Přeskočí do vyžadovaného kanálu přímo přes číselná tlačítka.

OK: Zobrazí programy opakování.

Text (Hledat): Zobrazí menu "**Průvodce vyhledáváním**".

⊙ (Nyní) : Zobrazí aktuální program.

Aktualizace softwaru

Vaše TV může automaticky vyhledávat a aktualizovat pomocí anténního/kabelového signálu.

1) Aktualizace softwaru přes uživatelské rozhraní

Jednoduše procházejte ve vašem hlavním menu. Vyberte **Nastavení** a vyberte menu **Další nastavení**. V menu **Další nastavení** přejděte na položku **Aktualizace softwaru** a stiskněte tlačítko **OK** pro otevření menu Aktualizovat možnosti.

2) Automatické vyhledávání a režim aktualizace

Během připojení na anténní signál. Je-li zapnutá položka Automatické skenování Možnostech aktualizace, TV se zapne v 03:00 a vyhledá vysílací kanály pro novou aktualizaci softwaru. Je-li úspěšně vyhledán a stáhnut nový software, spustí se při příštím zapnutí TV.

Poznámka: Pokud se TV po aktualizaci nezapne do dvou minut, odpojte ji a znovu zapojte.

Řešení problémů a rady

TV se nezapne

Ujistěte se, že je anténa bezpečně připojena do zásuvky. Baterie v ovladači mohou být vybité. Stiskněte hlavní tlačítko zapnutí/vypnutí na TV.

Špatný obraz

- Vybrali jste správný TV systém?
- Špatný obraz může způsobovat slabý signál. Zkontrolujte anténu.
- Pokud jste provedli manuální ladění, zkontrolujte, zda jste navolili správnou frekvenci.
- Kvalita obrazu se může pokazit, pokud jsou dvě zařízení připojena k TV najednou. V takovém případě odpojte jedno z nich.

Chybí obraz

- Žádný obraz znamená, že vaše televize nepřijímá přenos. Vybrali jste správné tlačítko na ovladači? Zkuste to ještě jednou. Ujistěte se, že byl vybrán správný vstup.
- Je anténa připojena správně?
- Je kabel antény připojen správně?
- Jsou použity vhodné zástrčky pro zapojení antény?
- Pokud máte pochybnosti, kontaktujte prodejce.

Chybí zvuk

- Není TV nastaven na utišení zvuku? Pro zrušení utišení stiskněte tlačítko "X" a zvýšte hlasitost.
- Zvuk vychází pouze z jednoho reproduktoru. Není balance nastavena na nejvyšší stupeň? Viz Zvukové menu.

Dálkový ovladač nereaguje

- Mohou být vybité baterie. Vyměňte baterie za nové.

Vstupy zdrojů - nelze je vybrat

- Pokud nemůžete vybrat vstup, je možné, že není připojeno žádné zařízení.
- Zkontrolujte AV kabely a spojení, pokud jste zkusili připojit zařízení.

Rychlá nabídka

Možnosti Rychlé nabídky Vám umožní rychlý přístup k některým funkcím. Nabídka zahrnuje Režim úspory energie, Obrazový režim, Nastavení ekvalizéru, Oblíbené a Časovač. Pro prohlížení Rychlé nabídky stiskněte tlačítko Q.MENU na dálkovém ovladači. Podrobné informace o nabízených možnostech najdete v následujících kapitolách.

PC vstup typické zobrazovací režimy

V následující tabulce jsou uvedené některé typické režimy zobrazení videa. Vaše TV nemusí podporovat všechna rozlišení. TV podporuje rozlišení 1920x1080.

Obsah	Rozlišení	Frekvence
1	800x600	56 Hz
2	800x600	60 Hz
3	1024x768	60 Hz
4	1280x768	60 Hz
5	1360x768	60 Hz
6	1280x1024	60 Hz
7	1280x960	60 Hz
8	1280x1024	60 Hz
9	1400x1050	60 Hz
10	1600x1200	60 Hz
11	1920x1080	60 Hz

Kompatibilita AV a HDMI

Zdroj	Podporované signály	Dostupné	
EXT (SCART)	PAL 50/60	O	
	NTSC 60	O	
	RGB 50	O	
	RGB 60	O	
Boční AV	PAL 50/60	O	
	NTSC 60	O	
PC/ YPbPr	480I, 480P	60Hz	O
	576I, 576P	50Hz	O
	720P	50Hz0,60Hz	O
	1080I	50Hz0,60Hz	O
	1080P	50Hz0,60Hz	O
HDMI1	480I	60Hz	O
	480P	60Hz	O
	576I, 576P	50Hz	O
	720P	50Hz0,60Hz	O
	1080I	50Hz0,60Hz	O
	1080P	24Hz, 25Hz 30Hz, 50Hz, 60Hz	O

(X: Není k dispozici, O: Dostupné)

V některých případech se signál na LED TV nezobrazí správně. Problém může být v neslučitelnosti s vybavením (DVD, Set-top box, atd.). Jestliže se setkáte s tímto problémem, kontaktujte vašeho prodejce a také výrobce vybavení.

Podporované formáty souboru pro USB režim

Media	Přípony souborů	Formát		Poznámky (Maximální rozlišení/Být rate etc.)
		Video	Audio:	
Film	.mpg, .mpeg	MPEG1, MPEG2		MPEG1 768x576 @30P MPEG2:1920x1080 @ 30P
	.vob	MPEG2		1920x1080 @ 30P
	.mp4	MPEG4, H.264		
	.mkv	H.264, MPEG4, VC-1		
	.avi	MPEG4, H.264		H.264/VP6:1920x1080 @ 30P Sorenson: 352x288 @30P
	flv	H.264/VP6/Sorenson		
	3gp	MPEG4, H.264		1920x1080 @ 30P
	wmv,asf	MPEG4, VC-1		1920x1080 @ 30P
Hudba	.mp3	-	MPEG1 vrstva 1 / 2 (MP3)	32Kbps ~ 320Kbps(Být rate)32K, 44.1k, 48k Hz,16K, 22.05K, 24K Hz,8K, 11.025K, 12K Hz(vzorkovací frekvence)
Photo	.jpg .jpeg	Baseline JPEG	-	max WxH = 15360x8640 4147200být
	.	Progresivní JPEG	-	max WxH = 9600x6400 3840000být
	.bmp	-	-	max WxH = 9600x6400 3840000být
Titulky	.sub .srt	-	-	-

Inhalt

Sicherheitsinformationen	24
Erste Schritte	26
Meldungen & Eigenschaften & Zubehör	26
TV Eigenschaften	26
Stromversorgung anschließen	27
Fernbedienung	28
Anschlüsse	29
Menü Medienbrowser	31
Menü-Eigenschaften und -Funktionen	32
Allgemeine Bedienung	35
Verwendung der Kanalliste	35
Jugendschutzeinstellungen	35
Elektronischer Programmführer (EPG)	35
Softwareaktualisierung	36
Tipps zur Fehlersuche und -behebung	36
Typische Anzeigemodi PC-Eingang	37
Im USB-Modus unterstützte Dateiformate	37
AV- und HDMI-Signalkompatibilität	37

Sicherheitsinformationen

	VORSICHT GEFAHR ELEKTRISCHER SCHLÄGE! NICHT ÖFFNEN!	
<p>VORSICHT: UM DIE GEFAHR VON STROMSCHLAG ZU REDUZIEREN, DECKEL NICHT ABNEHMEN (ODER GEHÄUSE) DIESES GERÄT KANN NICHT VOM NUTZER REPARIERT WERDEN. WENDEN SIE SICH AN QUALIFIZIERTES SERVICEPERSONAL.</p>		

Ein Betrieb des TV-Geräts unter extremen Umgebungsbedingungen kann zur Beschädigung des Geräts führen.





Trennen Sie das TV Gerät vom Netz bei Gewitter, oder wenn Sie das Gerät für eine längere Zeit nicht nutzen. Der Netzstecker wird verwendet, um das TV-Gerät vom Netz zu trennen und muss daher stets gut zugänglich sein.







Das Ausrufezeichen in einem gleichseitigen Dreieck soll den Benutzer auf wichtige Bedienungs-, Wartungs- und Reparaturhinweise in den mitgelieferten Dokumenten aufmerksam machen.

 **Bitte lesen Sie diese Anleitung vollständig vor der Installation oder Inbetriebnahme.**

⚠️ WARNHINWEIS: Lassen Sie niemals Personen (einschließlich Kinder) mit eingeschränkten physischen, sensorischen oder geistigen Fähigkeiten oder mangels Erfahrung und / oder Kenntnisse unbeaufsichtigt elektrische Gerät benutzen!

- Halten Sie um das Fernsehgerät mindestens 10 cm Abstand zu Möbeln etc. ein, um eine ausreichende Luftzirkulation zu gewährleisten.
- Blockieren Sie niemals die Belüftungsöffnungen und -löcher.
- Stellen Sie den Fernseher nicht auf geneigten oder instabilen Flächen. Das Fernsehgerät kann umkippen.
- Verwenden Sie dieses Gerät nur bei gemäßigten Klimabedingungen.
- Der Stecker des Netzkabel sollte leicht zugänglich sein. Stellen Sie keine Gegenstände auf das Netzkabel (weder das Gerät selbst, noch Möbel usw.) und klemmen Sie das Kabel nicht ein. Beschädigungen am Netzkabel/Netzstecker können zu Bränden oder Stromschlägen führen. Handhaben Sie das Netzkabel immer am Stecker, trennen Sie das TV-Gerät nicht durch Ziehen des Netzsteckers vom Netz. Berühren Sie niemals das Netzkabel / den Netzstecker mit nassen Händen, da dies einen Kurzschluss oder elektrischen Schlag verursachen kann. Machen Sie niemals Knoten in das Netzkabel, und binden Sie es nie mit anderen Kabeln zusammen. Wenn es beschädigt ist, muss es ersetzt werden, jedoch sollte dies nur von qualifiziertem Personal durchgeführt werden. Setzen Sie den Bildschirm nicht hellem Sonnenlicht aus. Sollte ein harter Gegenstand auf das Gerät fallen oder Flüssigkeit in das Gerät eindringen, müssen Sie das Gerät ausstecken und durch eine qualifizierte Fachkraft überprüfen lassen, bevor es wieder betrieben werden kann.
- Setzen Sie das TV nicht direkter Sonneneinstrahlung oder anderen Wärmequellen aus. 
- Das Gerät darf weder offenem Feuer noch anderen Quellen intensiver Hitzestrahlung, wie elektrischen Radiatoren, ausgesetzt werden.
- Zu hoher Schalldruck oder zu hohe Lautstärken von Kopf- oder Ohrhörern können zu Gehörschäden führen.
- Stellen Sie sicher, dass keine offenen Flammen, wie z. B. brennende Kerzen, auf das Gerät gestellt werden. 

- Um Verletzungen zu vermeiden, muss dieses TV-Gerät in Übereinstimmung mit den Installationsanweisungen sicher an der Wand befestigt werden (wenn diese Option verfügbar ist).
- Gelegentlich können einige inaktive Pixel als unveränderlich blaue, grüne oder rote Punkte erscheinen. Wir möchten ausdrücklich darauf hinweisen, dass dies die Leistung oder Funktionsfähigkeit Ihres Produkts aber in keiner Weise beeinträchtigt. Achten Sie darauf, den Bildschirm mit den Fingernägeln oder anderen harten Gegenständen nicht zu zerkratzen.
- Ziehen Sie vor der Reinigung des Fernsehens den Netzstecker aus der Steckdose. Benutzen Sie nur ein weiches und trockenes Tuch.

 Warnhinweis	Schweres oder tödliches Verletzungsrisiko Verletzungs- und Schadensrisiko
 * Gefahr elektrischer Schläge.	Gefährliches Spannungsrisiko
 Wichtig!	Betreiben Sie das System korrekt
 Hinweis:	Zusätzliche Hinweise markiert

Erste Schritte

Meldungen & Eigenschaften & Zubehör

Umweltinformationen

Dieses TV-Gerät wurde so konstruiert, dass es die Umwelt schützt und weniger Energie verbraucht. Um den Energieverbrauch zu senken, gehen Sie wie folgt vor:

Wenn Sie den Öko-Modus auf **Ein** setzen, schaltet das Gerät in den stromsparenden Modus um. Die Energieparmodus Einstellungen befinden sich im Abschnitt "Bild" des Hauptmenüs. Ist dies nicht der Fall, können die Einstellungen nicht geändert werden.

Wenn Sie die Option "Bild aus" ausgewählt haben wird eine Meldung erscheinen und der Bildschirm sich nach 3 Sekunden abschalten.

Schalten Sie das Gerät aus oder ziehen Sie den Netzstecker, wenn das TV-Gerät nicht verwendet wird. Dies wird auch den Energieverbrauch reduzieren.

Standby-Meldungen

Wenn das Fernsehgerät für 5 Minuten keinen Eingangssignal empfängt (z.B. von einer Antenne oder HDMI Quelle), wird sich das TV-Gerät in Standby versetzen. Wenn Sie das TV-Gerät wieder einschalten wollen drücken Sie die Ein Taste auf der Fernbedienung. Es wird die Meldung "Standby kein Signal" erscheinen, drücken Sie OK um fortzufahren. Sollten Sie das TV-Gerät für vier Stunden nicht benutzen wird es sich automatisch in den Standby versetzen. Wenn Sie das TV-Gerät wieder anschalten erscheint eine Meldung. Wählen Sie WEITER und drücken Sie OK um fortzufahren.

TV Eigenschaften

- Fernbedienbares Farbfernsehgerät.
- Vollintegriertes Digital Terrestrisch-/Kabel-TV-Gerät (DVB-T/C).
- HDMI zum Anschluss digitaler externer Geräte.
- USB zum Abspielen von Medien von einem USB Gerät.
- OSD-Menüsystem.
- SCART zum Anschluss von analogen externen Geräten.
- Stereo-Audiosystem.
- Teletext.
- Kopfhöreranschluss.
- Autoprogrammierung.
- Manuelle Sendereinstellung.
- Automatische Abschaltung nach bis zu sechs Stunden.
- Ausschalttimer.
- Kindersicherung.

- Automatische Stummschaltung, wenn keine Übertragung stattfindet.
- NTSC-Wiedergabe.
- AVL (Automatische Tonbegrenzung).
- PLL (Frequenzsuche).
- PC-Eingang.
- Plug&Play für Windows 98, ME, 2000, XP, Vista, Windows 7.
- Spielmodus (Optional).

Zubehör im Lieferumfang

- Fernbedienung
- Batterien : 2 x AAA
- Bedienungsanleitung

TV-Bedientasten & Betrieb

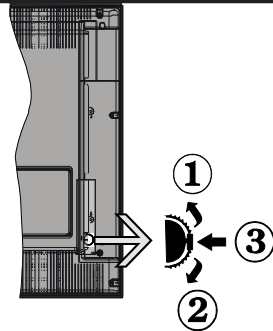

1. Nach oben
2. Nach unten
3. Programm/Lautstärke/AV/Standby-Schalter

Der Kontrol-Schalter ermöglicht Ihnen die Lautstärke / Programme / Quellen und Standby-Ein-Funktionen des Fernsehers zu steuern.

Um die Lautstärke zu ändern: Erhöhen Sie die Lautstärke durch Drücken der Taste nach oben. Verringern Sie die Lautstärke durch Drücken der Taste nach unten.

Kanal wechseln: Kanal wechseln: Blättern Sie durch die gespeicherten Kanäle durch Drücken der Taste nach oben oder unten

Zum Ändern der Signalquelle: Drücken Sie die Mitte der Taste zweimal, nun erscheint die Quellenliste auf dem Bildschirm. Sie können durch die Quellenliste blättern indem Sie das Rad nach oben oder unten bewegen.

TV ausschalten: Drücken Sie die Mitte der Taste nach unten und halten Sie sie für ein paar Sekunden, der Fernseher wird in den Standby-Modus versetzt.

Legen Sie die Batterien in die Fernbedienung ein

Nehmen Sie die Abdeckung an der Rückseite der Fernbedienung vorsichtig ab. Legen Sie zwei Batterien vom Typ **AAA** ein. Achten Sie auf die richtige Polarität der Batterien.

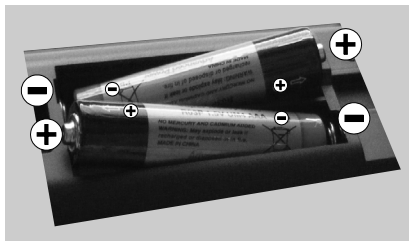

Stromversorgung anschließen

WICHTIG: Das Gerät ist nur für den Betrieb mit **220-240V** Wechselspannung bei einer Frequenz von 50 Hz ausgelegt. Geben Sie Ihrem Gerät nach dem Auspacken genug Zeit, sich der Raumtemperatur der Umgebung anzupassen, bevor Sie es einstecken. Stecken Sie das Netzkabel in eine Netzsteckdose.

Anschluss der Antenne

Schließen Sie den Antennen- oder Kabel-TV-Stecker an die Buchse **ANTENNENEINGANG (ANT)** an der Rückseite des TV-Geräts an.

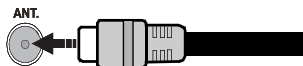

Informationen über die Entsorgung von Altgeräten und Batterien

Diese Symbole zeigen an, dass das elektrische oder elektronische Gerät am Ende seiner Nutzungsdauer nicht als normaler Haushaltsmüll entsorgt werden dürfen. Wenn Sie dieses Produkt oder Batterien entsorgen wollen, beachten Sie bitte die Sammelsysteme und -einrichtungen für die entsprechende Wiederverwertung.

Hinweis: Das Zeichen **Pb** unter dem Batteriesymbol zeigt an, dass diese Batterie Blei enthält.

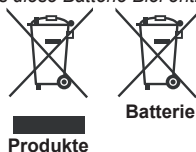

Technische Daten



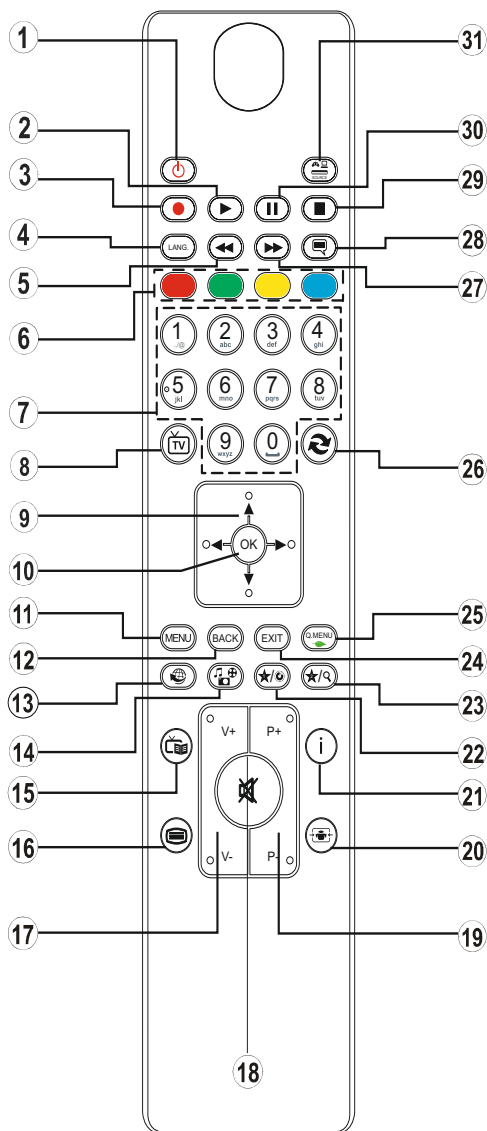







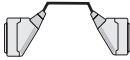
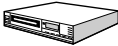



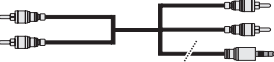











TV-Übertragung	PAL B/G D/K K
Empfangskanäle	VHF (BAND I/III) - UHF (BAND U) - HYPERBAND
Anzahl der voreingestellten Kanäle	1000
Kanalanzeige	Bildschirmanzeige
RF-Antenneneingang	75 Ohm (nicht geregelt)
Operating Voltage	220-240V AC, 50 Hz.
Audio	Deutsch+Nicam Stereo
Audio Ausgangsleitung (WRMS.) (10% THD)	2 x 2,5
Stromverbrauch	45 W
Gewicht	3,80
Gerätemaße (mit Fuß) (BxTxH)	134 x 517 x 352
Gerätemaße (ohne Fuß) (BxTxH)	35 x 517 x 317
Betriebstemperaturen und Luftfeuchtigkeit	0°C up to 40°C, 85% humidity max

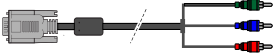

1. Standby
2. Wiedergabe
3. Keine Funktion
4. Aktuelle Sprache wählen
5. Schneller Rücklauf
6. Farbtasten
7. Zifferntasten
8. Kanalliste (Channel list)
9. Navigationstasten
10. OK / Auswählen
11. Menü Ein/Aus
12. Taste Back / Indexseite (im TXT-Modus)
13. Keine Funktion*
14. Medienbrowser**
15. Elektronischer Programmführer
16. Teletext
17. Lautstärke + / -
18. Taste Ton-Aus
19. Programm weiter / zurück
20. Bildschirmmodi einstellen
21. Info / Anzeige (im TXT-Modus)
22. My button 1:
23. My button 2:
24. Verlassen
25. Q. Menu
26. Kanäle umschalten
27. Schneller Vorlauf
28. Untertitel Ein/Aus
29. Stop
30. Pause
31. AV / Quelle

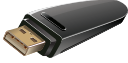
Teletext

Drücken Sie zum öffnen des Teletextes die Taste "Ⓜ" auf Ihrer Fernbedienung. Drücken Sie erneut, um Mix-Modus zu aktivieren. Drücken Sie nochmals diese Taste, um den Modus wieder zu verlassen. Folgen Sie den Anweisungen, die auf dem Bildschirm des digitalen Teletextes angezeigt werden.

Anschluss	Typ	Kabel	Gerät
	Scart-Anschluss (Rückseite)		
	VGA Anschluss (Rückseite)		
SIDE AV 	PC/YPbPr Audio Anschluss (Seite)	 seitlicher Audio YPbPr oder PC Verbindungskabel (nicht mitgeliefert)	
	HDMI Anschluss (Rückseite)		
 SPDIF	SPDIF Anschluss (Rückseite)		
SIDE AV 	Seiten-AV Audio / Video Anschluss (Seite)	 (nicht mitgeliefert)	
KOPFHÖRER 	Kopfhörer Anschluss (Seite)		
	YPbPr Video Anschluss (Rückseite)	 PC zu YPbPr Verbindungskabel (nicht mitgeliefert)	
	USB Anschluss (Seite)		
	CI Anschluss (Seite)		

HINWEIS: Wenn Sie ein Gerät über den seitlichen AV-Eingang anschließen, müssen Sie das mitgelieferten Anschlusskabel nutzen. Siehe dazu die Abbildung oben. Um PC Audio nutzen zu können müssen Sie die PC / YPbPr Audioverbindungskabel verwenden. Um PC-Audio zu nutzen, müssen Sie die Rot-Weiß-Eingänge des mitgelieferten SIDE AV CONNECTION Kabels benutzen. Wenn ein externes Gerät über den SCART-Anschluss angeschlossen wird, schaltet das Fernsehen automatisch in den AV-Modus. Wenn Sie gerade DTV-Kanäle empfangen oder im Medienbrowsermodus sind, ist die Ausgabe über die Scart-Buchse nicht verfügbar. Bei Verwendung des Wandmontage-Satzes (optional), empfehlen wir Ihnen, dass Sie vor der Montage an der Wand, alle Ihre Kabel an die Rückseite des Fernsehers anschließen. Sie dürfen nur dann das CI-Modul einsetzen oder herausnehmen, wenn das TV-Gerät ABGESCHALTET ist. Weitere Informationen über die Einstellungen finden Sie in der Bedienungsanleitung des Moduls.

Erste Schritte

Erste Installation (*)

Ein-/Ausschalten

Einschalten des TV-Geräts

Schließen Sie das Netzkabel an ein 220-240V AC-Netz mit 50 Hz an.

Um das TV-Gerät aus dem Standby einzuschalten,

Drücken Sie die Taste "⏻", **P+** / **P-** oder eine Zifferntaste auf der Fernbedienung.

Drücken Sie die Standby-Taste, um den Fernseher auf Standby-Betrieb zu schalten.

TV-Gerät ausschalten

Drücken Sie die Taste "⏻" auf der Fernbedienung oder drücken Sie für ein paar Sekunden das Rad am TV-Gerät. Das Gerät schaltet in den Standby-Modus.

Um das TV-Gerät ganz abzuschalten, ziehen Sie den Netzstecker aus der Steckdose.

Hinweis: Wenn das TV-Gerät in den Standby-Modus geschaltet wird, kann die LED blinken, um anzuzeigen, dass bestimmte Funktionen wie die Standby-Suche, Download über Antenne oder ein Timer aktiv sind. Die LED kann auch blinken, wenn Sie das TV-Gerät aus dem Standby-Modus einschalten.

Erste Installation

Nach dem ersten Anschalten erscheint das "Sprachauswahl"-Menü. Wählen Sie die gewünschte Sprache und drücken Sie OK.

Folgen Sie nun den Anweisungen auf dem Bildschirm und die Erstinstallation zu beenden.

Wenn der **Geschäftsmodus** ausgewählt ist, wird die Store-Modus-Option im Menü andere Einstellungen zur Verfügung stehen und Ihre TV-Features werden auf dem oberen Rand des Bildschirms dargestellt. Es wird ein Dialogfeld zur Bestätigung angezeigt: Wählen Sie JA, um fortzufahren.

Ist der Heimmodus gewählt stehen die Geschäftsmodus Optionen nicht zur Verfügung. Drücken Sie OK um fortzufahren.

Der Standard-PIN-Code kann sich je nach dem ausgewählten Land ändern.

Wenn Sie aufgefordert werden, einen PIN-Code für die Anzeige einer Menü-Option einzugeben, verwenden Sie eine der folgenden Codes: **4725**, **0000** oder **1234**.

Antenneninstallation

Wenn Sie die Option ANTENNE im Bildschirm Suchtyp auswählen, sucht das DTV nach digitalen terrestrischen TV-Sendern.

 **HINWEIS:** Sie können die Taste **MENU** drücken, um abzubrechen.

Wenn alle Kanäle gespeichert sind, wird die Kanalliste auf dem Bildschirm angezeigt. Wenn Sie die Kanäle nach LCN (*) sortieren wollen, wählen Sie "Ja" und drücken Sie dann **OK**.

Drücken Sie die Taste **OK**, um die Kanalliste zu schließen und fernzusehen.

(*) LCN ist das logische Kanalnummer System, welches verfügbare Sender laut einer erkennbaren Kanal-Sequenz organisiert.

Kabelinstallation

Wählen Sie die Option **"Aufnahme"** und drücken Sie die Taste **OK**. Um fortzufahren, wählen Sie bitte **JA** und drücken Sie die Taste **OK**. Um den Vorgang abzubrechen, wählen Sie **NEIN** und drücken Sie anschließend die Taste **OK**. In diesem Bildschirm können Sie die Frequenzbereiche wählen.

Geben Sie die Kanalnummer oder -Frequenz über die Zifferntasten ein.

Hinweis: Die Erscheinung des Menüs ändert sich mit den ausgewählten Optionen.

Medienwiedergabe über USB-Eingang

Über die USB-Eingänge am TV-Gerät können Sie eine USB-Festplatte oder einen USB-Speicherstick an das TV-Gerät anschließen.





WICHTIG! Sichern Sie Ihre Daten, bevor Sie das USB-Gerät mit dem Fernseher verbinden. Der Hersteller übernimmt keinerlei Haftung für beschädigte oder verlorene Daten. Unter Umständen sind bestimmte Arten von USB-Geräten (z. B. MP3-Player) oder USB-Festplattenlaufwerke/-Speichersticks mit diesem TV-Gerät nicht kompatibel. Das Fernsehgerät unterstützt FAT32 oder NTFS formatierte Festplatten. Eine Aufnahme ist nur auf einer FAT32 formatierten Festplatte möglich.

Beim Formatieren von USB-Festplatten mit 1 TB (Terabyte) Speicher oder mehr können unter Umständen Probleme auftreten. Stecken Sie das Laufwerk nicht mehrmals schnell hintereinander an und wieder ab. Dadurch könnten physische Schäden am USB-Player und am USB-Gerät selbst entstehen. Ziehen Sie das USB-Gerät nicht ab, während eine Datei wiedergegeben wird.

Menü Medienbrowser

Sie können auf einer USB-Festplatte gespeicherte Foto-, Musik- und Videodateien wiedergeben, wenn Sie diese an Ihr TV-Gerät anschließen und den Medienbrowser starten. Schließen Sie eine USB-Festplatte an den USB-Eingang seitlich am TV-Gerät an. Wenn Sie im Medienbrowser die Taste **MENU** drücken, gelangen Sie zu den Bild, Ton und Einstellungen Menüoptionen. Drücken Sie **MENU**, um diesen Bildschirm zu verlassen. Sie können Ihre Einstellungen für den Medienbrowser mit dem Dialog Einstellungen anpassen.

Endlos/Zufallswiedergabe (Taste GRÜN):

Starten Sie die Wiedergabe mit  und aktivieren Sie 	Das TV-Gerät spielt die nächste Datei und wiederholt die Liste.
Starten Sie die Wiedergabe mit OK und aktivieren Sie 	die gleiche Datei wird in einer Endloswiedergabe (Wiederholung) wiedergegeben.
Starten Sie die Wiedergabe mit OK/  und aktivieren Sie 	die Datei wird in einer Zufallswiedergabe wiedergegeben.

Menü-Eigenschaften und -Funktionen

Inhalt des Bildmenüs	
Modus	Sie können den Bildmodus ändern um es nach Ihren Wünschen oder Anforderungen anzupassen. Der Bildmodus kann auf eine der folgenden Optionen eingestellt werden. Kino, Spiel, Dynamisch und Natürlich .
Kontrast	Stellt die Kontrastwerte des Bildschirms ein.
Helligkeit	Stellt die Helligkeit des Bildschirms ein.
Schärfe	Stellt die Schärfe der am Bildschirm dargestellten Objekte ein.
Farbe	Stellt die Farbsättigung und damit die Farbe ein.
Energiesparmodus	Um den Energiesparmodus auf Ökò, Bild-Aus oder Deaktiviert einzustellen. (Wenn der Modus auf Dynamisch gesetzt ist, wird der Energiesparmodus automatisch als deaktiviert eingestellt.)
Hintergrundbeleuchtung (optional)	Mit dieser Einstellung wird die Hintergrundbeleuchtung geregelt. Die Option Hintergrundbeleuchtung ist nicht sichtbar, wenn der Energiesparmodus EIN ist. Die Hintergrundbeleuchtung kann nicht aktiviert werden, wenn der VGA- oder Medienbrowser-Modus aktiv ist oder der Bildmodus auf Spiel eingestellt ist.
Rauschunterdrückung	Wenn das Übertragungssignal schwach oder verrauscht ist, können Sie mit der Option Rauschreduktion das Bildrauschen verringern.
Erweiterte Einstellungen	
Dynamischer Kontrast:	Sie können die Kontraststärke verändern, indem Sie die Funktion Dynamischer Kontrast verwenden.
Farbtemperatur	Stellt den gewünschten Farbtemperatur ein.
Bildzoom	Mit dieser Funktion können Sie den Bildzoom einstellen. Hinweis: Auto (nur im Scart-Modus mit SCART PIN8 Hochspannungs- / Niederspannungsschaltung verfügbar)
HDMI True Black	Wenn Sie von der HDMI-Quelle aus fernseh schauen, ist diese Funktion im Bild-Einstellungs-Menü verfügbar. Sie können diese Funktion verwenden, um das Schwarz der Bilder zu verstärken.
Filmmodus	Filme werden mit einer anderen Zahl von Einzelbildern pro Sekunde aufgenommen als normale Fernsehprogramme. Schalten Sie diese Funktion ein, wenn Sie sich Filme ansehen, um die Szenen mit schnellen Bewegungen besser sehen zu können.
Oberflächenfarbe:	Die Balance kann zwischen -5 und 5 eingestellt werden.
Farbverschiebung	Hiermit können Sie die Farbverschiebung zu Grün oder Rot korrigieren.
RGB-Gain	Hiermit können Sie die Farbe kalibrieren.
Zurücksetzen	Setzt die Bildeinstellungen auf die Werksteinstellungen zurück.
Autoposition (im PC-Modus)	Optimiert die Anzeige automatisch. Drücken Sie OK, um die Optimierung durchzuführen.
Bildlage H (im PC-Modus)	Mit dieser Option können Sie das Bild auf die rechte oder linke Seite des Bildschirms verschieben.
Bildlage V (im PC-Modus)	Mit dieser Option können Sie das Bild zum oberen oder unteren Rand des Bildschirms verschieben.
Pixelfrequenz (im PC-Modus)	Die Einstellung Pixelfrequenz korrigiert Störungen, die als vertikale Streifen bei pixelintensiven Darstellungen wie Tabellen oder Absätzen in kleinen Schriftarten auftreten.
Phasenlage (im PC-Modus)	Abhängig von der Auflösung und Abtastfrequenz, die Sie in das TV-Gerät einspeisen, kann es zu einem schmutzigen oder gestörten Bild auf dem Bildschirm kommen. In diesem Fall können Sie mit dieser Option durch mehrmalige Versuche ein klareres Bild erhalten.
<i>Im VGA- oder PC-Modus sind einige Optionen des Bildmenüs nicht verfügbar. Stattdessen werden die VGA-Modus-Einstellungen im PC-Modus zu den Bildeinstellungen hinzugefügt.</i>	

Menü-Eigenschaften und -Funktionen

Inhalt Tonmenü	
Volumen	Stellt die Lautstärke ein.
Equalizer	Wählt den Equalizer-Modus. Benutzerdefinierte Einstellungen können nur im Benutzer-Modus vorgenommen werden.
Balance	Mit dieser Einstellung wird die Balance zwischen rechtem und linkem Lautsprecher eingestellt.
Kopfhörer	Stellt die Lautstärke für den Kopfhörer ein.
Audiomodus	Audiomodus auswählen. (Wenn der gewählte Kanal es unterstützt).
AVL (Automatische Lautstärkebegrenzung)	Diese Funktion stellt den Ton so ein, dass zwischen den Programmen ein konstanter Ausgangspegel erhalten bleibt.
Digitaler Ausgang	Stellt den Audiotyp für den Digitalausgang ein.
Inhalt Menü Einstellungen	
Conditional Access	Hier nehmen Sie Einstellungen für die CA-Module, sofern vorhanden, vor.
Sprache	Legt die Spracheinstellungen fest.
Jugendschutz	Legt die Jugendschutzeinstellungen fest.
Timer	Stellt den Schlaftimer ein, um das TV-Gerät nach einer gewissen Zeit auszuschalten. Legt die Timer für gewählte Programme fest.
Datum/Zeit	Stellt Datum und Zeit ein.
Quellen	Aktiviert oder deaktiviert die gewünschten Quellen.
Andere Einstellungen: Zeigt weitere Einstellungsoptionen für das TV-Gerät an.	
Menü Zeitlimit	Ändert die Anzeigezeit für den Menübildschirm.
Verschlüsselte Kanäle suchen:	Wenn diese Einstellung gesetzt ist, werden beim Suchvorgang auch die verschlüsselten Kanäle gesucht.
Blauer Hintergrund	Aktiviert oder deaktiviert den blauen Hintergrund bei schwachem oder fehlendem Signal.
Softwareaktualisierung	Diese Funktion stellt sicher, dass Ihr TV-Gerät immer auf dem neuesten Stand ist.
Software-Version:	Zeigt die aktuelle Softwareversion an.
Hörgeschädigte	Aktiviert eine spezielle Funktion, die vom Sender gesendet wird.
Audio-Beschreibung	Bei der Audiobeschreibung handelt es sich um eine zusätzliche Audiospur für blinde und sehbehinderte Konsumenten von visuellen Medien wie Filmen und Fernsehen. Sie können diese Funktion nur verwenden, wenn der Sender die zusätzliche Audiospur unterstützt. <i>Hinweis: Die Audiobeschreibung Ton-Funktion ist im Aufnahme-oder Time-Shifting-Modus nicht verfügbar.</i>
TV-Autoabschaltung	Hiermit können Sie die Zeit festlegen nach welcher sich das Gerät automatisch abschaltet sollte der Fernseher nicht genutzt werden. Sie können diese Option auch deaktivieren.
Standby-Suche (optional)	Ist die Standbysuche auf Ein eingestellt, werden verfügbare Sender gesucht, wenn das TV-Gerät auf Standbymodus geschaltet ist. Wenn das Gerät neue oder noch nicht vorhandene Sender findet, wird ein Menü eingeblendet, in dem Sie die Änderungen annehmen oder verwerfen können. Die Kanalliste wird aktualisiert und nach diesem Prozess verändert.

Menü-Eigenschaften und -Funktionen	
Shop-Modus	Wenn Sie den Fernseher in einem Geschäft ausstellen, können Sie diesen Modus aktivieren. -Speichern. Während der Geschäftsmodus aktiviert ist, sind einige Optionen nicht verfügbar.
Power Up-Modus	Diese Einstellung konfiguriert die Power -up-Modus Präferenz.
Installieren und Neueinstellung des Menü-Inhalts	
Automatische Kanalsuche	Zeigt die Optionen für die automatische Kanalsuche an. Digital Antenne: Sucht und speichert DVB-T Sender. Digitalkabel: Sucht und speichert DVB-C Sender. Analog: Sucht und speichert analoge Sender. Digital Antenne & Analog: Sucht und speichert analoge und digitale Antennen Sender. Digital Kabel & Analog: Sucht und speichert analoge und digitale Kabelsender.
Manuelle Kanalsuche	Diese Funktion wird zur direkten Eingabe von Sendern verwendet.
Netzwerk Kanalsuche	Sucht nach den verknüpften Kanälen des Rundfunksystems.
Analoge Feineinstellung	Verwenden Sie diese Einstellung für die Feineinstellung von analogen Kanälen aus. Diese Funktion ist nicht verfügbar, wenn keine analogen Kanäle gespeichert sind.
Erste Installation	Löscht alle gespeicherten Kanäle und Einstellungen, setzt das TV-Gerät auf die Werkseinstellungen zurück und beginnt die Erstinstallation.

Hinweis: Folgen Sie den Anweisungen am Bildschirm um die bezogenen Eigenschaften zu bedienen.

Allgemeine Bedienung

Verwendung der Kanalliste

Das TV-Gerät sortiert alle gespeicherten Sender in der Kanalliste. Sie können mit Hilfe der Kanallistenoptionen diese Kanalliste bearbeiten, Favoriten festlegen oder aktive Sender festlegen.

Jugendschutzeinstellungen

Um das Ansehen bestimmter Programme zu verhindern, können Kanäle und Menüs mit der Jugendschutzoption gesperrt werden.

Um die Jugendschutz-Menüoptionen anzuzeigen, muss die PIN-Zahl eingegeben. Die werksseitig eingestellte PIN ist **0000**. Nach Eingabe der korrekten PIN wird das Menü Jugendschutzeinstellungen angezeigt.

Menüsperre: Die Einstellung Menüsperre aktiviert oder deaktiviert den Menüzugriff.

Altersbeschränkung: Ist diese Option eingestellt, bezieht sie vom Sender Altersinformationen. Ist die entsprechende Altersstufe im Gerät deaktiviert, wird der Zugriff auf die Sendung gesperrt.

Kindersicherung: Wenn Kindersicherung aktiviert wird, kann das TV-Gerät nur über die Fernbedienung gesteuert werden. In diesem Fall sind die Steuertasten am Bedienfeld außer Funktion gesetzt.

PIN einstellen: Legt eine neue PIN-Zahl fest.

Der Standard-PIN-Code kann sich je nach dem ausgewählten Land ändern.

Wenn Sie aufgefordert werden, einen PIN-Code für die Anzeige einer Menü-Option einzugeben, verwenden Sie eine der folgenden Codes: **0000** oder **1234**.

Elektronischer Programmführer (EPG)



Einige, aber nicht alle Kanäle senden Informationen über die laufenden sowie nachfolgenden Sendungen. Drücken Sie die Taste , um das Menü EPG aufzurufen.

Taste Rot (Vorherg. Tag): Zeigt die Programme des vorigen Tages an.

Taste Grün (Nächster Tag): Zeigt die Programme des nächsten Tages an.

Taste Gelb (Zoom): Erweitert die Programminformation.

Taste Blau (Filter): Zeigt die Filteroptionen an.

 : Drücken Sie die Taste , um das Menü Genre auswählen anzuzeigen. Mit dieser Funktion können Sie die EPG-Datenbank nach einem bestimmten Genre durchsuchen. Die im EPG verfügbaren Informationen werden durchsucht und die Ergebnisse, die zu Ihren Suchkriterien passen, angezeigt.

(i)INFO: Zeigt im Detail Informationen zum ausgewählten Programm.

Zifferntasten (Springen): Mit den Zifferntasten können Sie direkt zu den entsprechenden Kanälen springen.

OK: Anzeigen der Programm.

Text (Suche): Zeigt das Menü **“EPG-Suche”** an.

SWAP (Jetzt) : Zeigt das aktuelle Programm an.

Softwareaktualisierung

Ihr TV-Gerät kann neue Software-Upgrades über TV-Übertragungskanäle finden und installieren.

1) Softwareupgrade-Suche über Benutzerschnittstelle

• Navigieren Sie dazu im Hauptmenü. Wählen Sie **Einstellungen** und dann **Weitere Einstellungen**. Wählen Sie im Menü **Weitere Einstellungen** die Option **Softwareupgrade** und drücken Sie die Taste **OK**, um das Menü Upgradeoptionen zu wählen.

2) Hintergrundsuche und Aktualisierungsmodus

Wenn die Option Automatische Suche im Menü Upgradeoptionen aktiviert ist, schaltet sich das Gerät um 3:00 früh ein und sucht auf den Übertragungskanälen nach neuen Softwareupgrades. Wird eine neue Software gefunden und erfolgreich heruntergeladen, arbeitet das TV-Gerät ab dem nächsten Einschaltvorgang mit der neuen Softwareversion.

***Hinweis:** Wenn das TV-Gerät nach 2 Minuten noch immer nicht gestartet hat, ziehen Sie den Netzstecker, warten Sie 10 Minuten, und stecken Sie ihn wieder ein.*

Tipps zur Fehlersuche und -behebung

Das TV-Gerät schaltet sich nicht ein

Vergewissern Sie sich, dass das Netzkabel in die Steckdose eingesteckt ist und die Batterien der Fernbedienung noch funktionieren. Drücken Sie das Einschalttrad am Fernsehgerät sollte der Fernseher nicht auf die Fernbedienung reagieren.

Schlechte Bildqualität

- Haben Sie die richtige Farbnorm ausgewählt?
- Niedriger Signalpegel kann Bildverzerrungen verursachen.
- Überprüfen Sie ob die richtige Frequenz eingegeben ist.
- Die Bildqualität kann sich verschlechtern, wenn zwei Zusatzgeräte gleichzeitig an das TV-Gerät angeschlossen werden. Trennen Sie in diesem Fall eines der Zusatzgeräte wieder ab.

Kein Bild

- Kein Bild bedeutet, dass Ihr TV-Gerät kein Signal empfängt. Haben Sie die richtigen Tasten auf der Fernbedienung betätigt? Versuchen Sie es noch einmal. Stellen Sie auch sicher, dass die richtige Eingangsquelle ausgewählt ist.
- Ist die Antenne richtig angeschlossen?
- Ist das Antennenkabel beschädigt?
- Wurden geeignete Stecker verwendet, um die Antenne anzuschließen?
- Wenn Sie nicht sicher sind, fragen Sie Ihren Händler.

Kein Ton

- 1. Wurde das TV-Gerät stummgeschaltet? Um den Ton wieder einzuschalten, drücken Sie die Taste **“”**, oder erhöhen Sie die Lautstärke.
- Nur ein Lautsprecher funktioniert. Ist die Balance auf nur eine Seite gestellt? (Siehe Menü “Ton”)

Fernbedienung spricht nicht an

- Möglicherweise sind die Batterien leer. Ersetzen Sie diese.

Eingangsquellen - können nicht ausgewählt werden

- Wenn Sie keine Eingabequelle wählen können, haben Sie wahrscheinlich kein Gerät angeschlossen.
- Wenn Sie ein Gerät angeschlossen haben, überprüfen Sie die AV-Kabel und deren Anschluss.

Quick-Menü

Das Quick Einstellungen Menü ermöglicht Ihnen auf einige Optionen schnell zuzugreifen. Dieses Menü enthält die Optionen Energiespar-Modus, Bild-Modus, Equalizer-Einstellungen, Favoriten und Einschlaf-Timer. Drücken Sie die Taste **Q.MENU** auf der Fernbedienung, um das Quick-Menü anzuzeigen. Siehe folgende Kapitel für die Details der aufgelisteten Funktionen.

Typische Anzeigemodi PC-Eingang

In der folgenden Tabelle werden einige der üblichen Video Display-Modi dargestellt. Unter Umständen unterstützt Ihr TV keine verschiedenen Auflösungen. Ihr Gerät unterstützt bis zu 1920x1080.

Inhaltsverzeichnis	Auflösung	Frequenz
1	1024x768	60 Hz
2	1280x768	60 Hz
3	1360x768	60 Hz
4	800x600	56 Hz
5	800x600	60 Hz
6	1024x768	66 Hz
7	1280x1024	60 Hz
8	1280x960	60 Hz
9	1400x1050	60 Hz
10	1600x1200	60 Hz
11	1920x1080	60 Hz

AV- und HDMI-Signalkompatibilität

Quelle	Unterstützte Signale		Verfügbar
EXT (SCART)	PAL 50/60		O
	NTSC 60		O
	RGB 50		O
	RGB 60		O
Seiten-AV	PAL 50/60		O
	NTSC 60		O
PC, YPBPR	480i-480p	60Hz	O
	576i-576p	50Hz	O
	720P	50Hz 0,60Hz	O
	1080I	50Hz 0,60Hz	O
	1080P	50Hz 0,60Hz	O
HDMI1	480I	60Hz	O
	480P	60Hz	O
	576i-576p	50Hz	O
	720P	50Hz 0,60Hz	O
	1080I	50Hz 0,60Hz	O
	1080P	24Hz 25Hz 30Hz - 50Hz	O

(X: Nicht verfügbar, O : Möglich)

Unter Umständen kann das Eingangssignal nicht korrekt auf dem Bildschirm angezeigt werden. Das Problem kann durch eine Inkompatibilität in den Standards des Quellgeräts verursacht werden (DVD, Settop-Box etc.). Wenn solche Probleme auftreten, wenden Sie sich bitte an Ihren Händler und/oder den Hersteller des Geräts.



Im USB-Modus unterstützte Dateiformate

Medium	Datei- erweiterung	Format		Hinweise
		Video	Audio	(Max. Auflösung / Bitrate etc.)
Film	.mpg, .mpeg	MPEG1, 2		MPEG1 MPEG1, 2 1920x1080
	.vob	MPEG2		1920x1080
	.mp4	MPEG4, H.264		
	.mkv	H.264, MPEG1,2,4		
	avi	MPEG4, H.264		1920x1080
	flv	H.264/VP6/Sorenson		Kanal: 352x288 @30P
	3gp	MPEG4, H.264		1920x1080
	wmv,asf	VC-1		1920x1080
Musik	.mp3	-	MPEG 1 Layer 1 / 2 (MP3)	32Kbps ~ 320Kbps(Bitrate)32K, 44.1k, 48k Hz,16K, 22.05K, 24K Hz,8K, 11.025K, 12K Hz(Abtastrate)
Foto	.jpg .jpeg	Baseline JPEG	-	max. B x H = 15360 x 8640 4147200 Bytes
	.	Progressive JPEG	-	max. B x H = 9600 x 6400 3840000 Bytes
	.bmp	-	-	max. B x H = 9600 x 6400 3840000 Bytes
Untertitel	.sub .srt	-	-	-

Obsah

Bezpečnostné pokyny	38
Poznámky, funkcie, a príslušenstvo	40
Pohotovostný stav	40
Funkcie	40
Pripojenie napájania	41
Diaľkový ovládač	42
Pripojenia.....	43
Ponuka Prehliadač médií.....	44
Menu Vlastnosti a Funkcie TV.....	45
Všeobecné TV postupy	47
Použitie Zoznamu staníc	47
Konfigurácia Rodičovskej ochrany.....	47
Elektronický programový sprievodca (EPG).....	47
Aktualizácia softvéru.....	48
Riešenie problémov a Tipy	48
Rýchle menu.....	48
Typické režimy zobrazenia PC vstupu	49
Podporované formáty súborov v režime USB	49
Kompatibilita AV a HDMI	49

Bezpečnostné pokyny

	VÝSTRAHA NEBEZPEČENSTVO ÚRAZU ELEKTRICKÝM PRUDOM NEOTVARAJTE	
UPOZORNENIE: PRE ZNÍŽENIE RIZIKA ELEKTRICKÉHO ŠOKU NEODSTRÁŇUJTE KRYT (ALEBO ZADNÚ ČASŤ). VNÚTRI SA NACHÁDZAJÚ ČASTI, KTORÉ NIE SÚ OPRAVITEĽNÉ UŽÍVATEĽOM. PRE OPRAVU KONTAKTUJTE KVALIFIKOVANÝ SERVIS.		

Prevádzkovanie vášho TV v extrémnych okolitých podmienkach môže spôsobiť poškodenie zariadenia.





Keď sú blesky alebo búrky, alebo ak sa TV nebude používať počas nejakej doby (napr. Ak idete preč alebo na dovolenku), TV zostavu odpojte zo zdroja. Sieťová zástrčka sa používa na odpojenie TV zostavy od zdroja a preto musí zostať ľahko dostupná.









Symbol výkričníka v rovnostrannom trojuholníku má za úlohu upozorniť používateľa zariadenia na prítomnosť dôležitých informácií o prevádzke a údržbe v dokumentácii, ktorá je priložená k zariadeniu.

Poznámka: Nasledujte pokyny na obrazovke ohľadom prevádzkovania príslušných funkcií.

 **DÔLEŽITÉ - Prečítajte si tento návod celý pred inštaláciou alebo uvedením do prevádzky.**

 **UPOZORNENIE: Nikdy nenechávajte osoby (vrátane detí) s telesnou, zmyslovou alebo mentálnou poruchou či s nedostatkom skúseností alebo znalostí používať elektrické prístroje!**

- Po všetkých stranách prístroja nechajte najmenej 10 cm voľného priestoru pre ventiláciu.
- Neblokujte** ventilačné otvory.
- Nekladte** televízor na šikmé alebo nestabilné plochy, televízor sa môže prevrátiť.
- Zariadenie používajte v miernych podnebiach.
- Napájací kábel by mal byť ľahko prístupný. **Neumiestňujte** televízor, nábytok atď. na sieťový kábel. Poškodený napájací kábel/zástrčka môže spôsobiť požiar alebo úraz elektrickým prúdom. Uchopte sieťový kábel za zástrčku, **neodpájajte** TV ťahom za napájací kábel. Nikdy sa nedotýkajte napájacieho kábla / zástrčky s mokrými rukami, mohlo by dôjsť ku skratu alebo úrazu elektrickým prúdom. Nikdy na napájacom kábli nerobte uzol, ani ho nezáväzujte s inými káblami. Ak je poškodený a je ho potrebné vymeniť, mal by to vykonať odborný technik. Nepoužívajte tento televízor vo vlhkom alebo mokrom prostredí. Nevystavujte TV kontaktu s tekutinami. Ak sa do krytu prístroja dostane nejaký pevný predmet alebo kvapalina, odpojte ho a nechajte ho skontrolovať kvalifikovaným technikom pred ďalším používaním
- Nevystavujte** televízor priamemu slnečnému žiareniu alebo iným zdrojom tepla. 
- TV by nemal byť umiestnený v blízkosti otvoreného ohňa alebo zdrojov tepla, ako sú elektrické ohrievače.
- Tlak nadmerného zvuku zo slúchadiel môže spôsobiť stratu sluchu.
- Zaistíte, aby žiadne zdroje otvoreného ohňa, ako sú zapálené sviečky, neboli umiestnené na vrchu TV. 
- Aby nedošlo k zraneniu, musí byť televízor inštalovaný na stenu v súlade s pokynmi na inštaláciu (v prípade, že voľba je k dispozícii).
- Príležitostne sa na obrazovke môžu objaviť niekoľko neaktívnych pixelov ako pevný modrý, zelený alebo červený bod. Prosím, všimnite si, že toto neovplyvňuje výkon Vášho výrobku. Dávajte pozor, aby ste nepoškriabali displej s nechtami alebo inými tvrdými predmetmi.
- Pred čistením odpojte televízor zo zásuvky v stene. Používajte len mäkkú a suchú handričku skontrolujte Čistenie.

 Výstraha	Nebezpečenstvo vážneho poranenia či smrti.
 Riziko zranenia elektrickým prúdom	Nebezpečenstvo poranenia vysokým napätím.
 Výstraha	Nebezpečenstvo zranenia alebo poškodenie majetku.
 Dôležité	Systém funguje správne.
 Upozornenie	Ďalšie poznámky.

ÚVOD

Poznámky, funkcie, a príslušenstvo

Informácie o ochrane životného prostredia

Tento TV prijímač je navrhnutý tak, aby spotreboval menej energie, čím šetrí životné prostredie. Pre zníženie spotreby energie by ste mali podniknúť nasledujúce kroky:

Ak nastavíte Režim šetrenia energie ako Ekonomický, TV sa prepne do režimu šetrenia energie. Nastavenia Režimu šetrenia energie je možné nájsť v časti "Obraz" Hlavného menu. Všimnite si, že niektoré nastavenia obrazu nebudú dostupné pre zmenu.

Ak sa zvolí Obrazovka vypnutá, zobrazí sa správa "Obrazovka za vypne za 3 sekundy". Zvoľte **POKRAČOVAŤ** a stlačte **OK** pre pokračovanie. Obrazovka sa ihneď vypne.

Pohotovostný stav

1. Ak TV nedostáva žiadny vstupný signál (napr. z antény alebo HDMI zdroja) počas 5 minút, TV prejde do pohotovosti. Pri ďalšom zapnutí sa zobrazí nasledujúca správa: "**Pohotovosť kvôli žiadnemu signálu**". Stlačte **OK** pre pokračovanie.
2. Ak sa TV nechá zapnutý a neobsluhoval sa nejakú dobu, TV prejde do pohotovosti. Pri ďalšom zapnutí sa zobrazí nasledujúca správa. "Pohotovosť kvôli žiadnej prevádzke". Stlačte **OK** pre pokračovanie

Funkcie

- Farebný televízor s diaľkovým ovládaním.
- Plne integrovaná podpora digitálnej/káblovej televízie TV (DVB-T/C)
- Vstupy HDMI slúžia na pripojenie zariadenia, ktoré má konektor HDMI.
- Vstup USB.
- Systém menu OSD.
- SCART vstup pre externé zariadenia (ako je DVD prehrávač, PVR, video hry.)
- Stereofónny zvukový systém.
- Teletext.
- Pripojenie pre slúchadlá.
- Automatický programovací systém.
- Ručné ladenie.
- Automatické vypnutie po uplynutí šiestich hodín.
- Časovač spánku.
- Detský zámok.
- Automatické stlmenie zvuku, keď nie je TV signál.
- Prehrávanie NTSC.
- Funkcia AVL (automatické obmedzenie hlasitosti).
- Funkcia PLL (vyhľadávanie frekvencie).

- Vstup pre PC.
- Rozhranie Plug & Play pre systém Windows 98, ME, 2000, XP a Vista a Windows 7.
- Herný režim (voliteľné).

Dodávané príslušenstvo

- Diaľkový ovládač
- 2ks batéria veľkosti AAA
- Návod na používanie

čidlá ovládania a prevádzka televízora

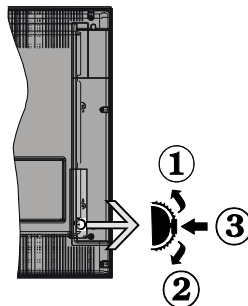

1. Smerom nahor
2. Smerom nadol
3. Prepínač pre Program / Hlas / AV / Pohotovostný režim (stláčať)

Ovládacie tlačidlo vám umožňuje ovládať funkcie TV Hlasitosť/ Program/ Zdroj a Pohotovosť zapnutá.

Ak chcete zmeniť hlasitosť: Zvýšiť hlasitosť posunutím tlačidla nahor. Znížiť hlasitosť posunutím tlačidla dolu.

Ak chcete zmeniť Kanál: Stlačte stred tlačidla, na obrazovke sa objaví informačný banner o kanáli. Prechádzajte uložené kanály stlačením tlačidla nahor alebo nadol

Ak chcete zmeniť zdroj: Stlačte stred tlačidla dvakrát, na obrazovke sa objaví zoznam zdrojov. Prechádzajte dostupné zdroje stlačením tlačidla nahor alebo nadol.

Vypnutie televízora: Stlačte stred tlačidla a podržte ho stlačený po dobu niekoľkých sekúnd, TV sa opäť dostane do pohotovostného režimu.

Vložte batérie do diaľkového

Zdvihnite kryt na zadnej strane diaľkového ovládača jemne smerom hore. Vložte dve AAA batérie. Uistite sa, že ste vložili + a - póly batérií do priestoru pre batérie (dbajte na správnu polaritu) Vráťte späť kryt.

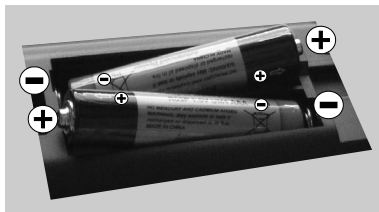

Prípojenie napájania

DÔLEŽITÉ: Televízor je určený na použitie so striedavým napätím **220-240V ~ s frekvenciou 50 Hz**. Po vybalení nechajte televízor, aby získal izbovú teplotu pred jeho pripojením do siete. Zapojte napájací kábel do výstupu sieťovej zásuvky.

Prípojenie/kábel antény

Pripojte "anténu" alebo "kábelovú TV" do zásuvky VSTUPU PRE ANTÉNU (ANT) umiestnenú na zadnej strane TV.

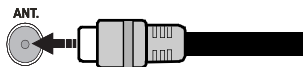

Informácie

Vyrobené v licencií Dolby Laboratories.

INFORMÁCIA o OCHRANNÝCH ZNÁMKACH

"Dolby" a double-D symbol sú ochranné známky spoločnosti Dolby Laboratories.



HDMI, logo HDMI a High Definition Multi Media Interface sú obchodné značky, alebo registrované obchodné značky spoločnosti HDMI licensing, LLC.



Informácie pre užívateľov o likvidácii starých prístrojov a batérií

[Iba pre Európsku Úniu]

Tieto symboly znamenajú, že zariadenie s týmito symbolmi by nemalo byť likvidované ako bežný komunálny odpad. Ak chcete likvidovať výrobok alebo batérie, prosím, vyhľadajte vhodné zberné miesta alebo zariadenia pre recykláciu.

Upozornenie: Znak Pb pod symbolom pre batérie indikuje, že táto batéria obsahuje olovo.



Batériové produkty

Technické parametre

TV vysielanie	TV norma: PAL Zvuková norma: B/G, D/K, K
Príjmanie kanálov	VHF (PÁSMO I / III), UHF (BAND U) - HYPERBAND
Počet prednastavení kanálov	1000
Indikátor Kanálu	Zobrazovanie na displeji
Vstup Antény Rf	75 ohm (nevyvážené)
Prevádzkové napätie	220-240V ~, 50Hz.
Audio	Nemecké+Nicam Stereo
Zvukový Výkon (WRMS.) (10% THD)	2 x 2,5 W
Príkon	45W
Hmotnosť	3,00 kg
TV Rozmery H x D x V (So spodnou časťou):	134 x 517 x 352 mm
TV Rozmery H x D x V (Bez spodnej časti):	35 x 517 x 317 mm
Prevádzková teplota a vlhkosť	0 °C až do 40 °C, 85 % max.vlhkosť

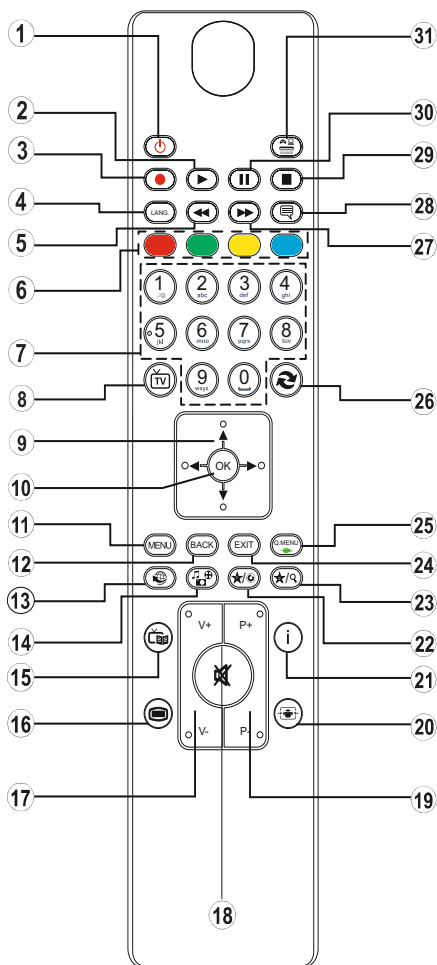



1. Pohotovostný režim
2. Zastaviť (vo video režime mediálneho prehliadača)
3. Žiadna funkcia
4. Aktuálny jazyk zvoliť
5. Rýchly posun dozadu
6. farebného tlačidla
7. Číselné tlačidlá
8. Zoznam kanálov
9. Navigačné tlačidlá
10. OK = Vybrať
11. Zapnutie/vypnutie menu
12. Zadný tlačidlo / Indexovacia stránka (v režime TXT)
13. Žiadna funkcia*
14. Prehliadač médií**
15. Časované vypnutia
16. Teletext
17. Zvýšenie / zníženie hlasitosti
18. Stlmiť tlačidla
19. Program hore/dole
20. Obrazovky Režimy
21. Info/Odhaliť (v režime TXT)
22. Moje tlačidlo 1
23. Moje tlačidlo 2
24. Výstup
25. Q. Menu
26. Vymeniť kanály
27. Rýchly posun vpred
28. Zapnutie / vypnutie titulkov
29. Zastaviť
30. Pauza
31. AV / Napájací zdroj

Teletext

Stlačte tlačidlo  pre zadanie. Stlačte znovu pre aktiváciu mix režimu. Stlačte ešte raz pre opustenie ponuky. Postupujte podľa pokynov na obrazovke digitálneho teletextu.

Digitálny teletext (len pre Veľkú Britániu)

















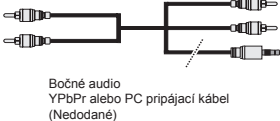









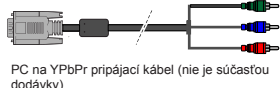

Stlačte tlačidlo  pre zobrazenie informácií digitálneho teletextu. Ten je možné ovládať pomocou farebných tlačidiel, tlačidiel kurzora a tlačidla OK. Spôsob ovládania môže byť rôzny v závislosti na obsahu digitálneho teletextu. Postupujte podľa pokynov na obrazovke digitálneho teletextu. Keď stlačíte tlačidlo  televízor sa vráti na sledovanie televízneho vysielania.

Použitie Moje tlačidlo (**)

Stláčajte MOJE TLAČIDLO 1 po dobu piatich sekúnd na želanom zdroji, kanály alebo odkaze, kým sa na obrazovke neobjaví správa „MOJE TLAČIDLO JE NASTAVENÉ“. Toto potvrdzuje, že zvolené MOJE TLAČIDLO je teraz spojené so zvolenou funkciou.

Použitie Moje tlačidlo (***)

Stláčajte MOJE TLAČIDLO 2 po dobu piatich sekúnd na želanom zdroji, kanály alebo odkaze, kým sa na obrazovke neobjaví správa „MOJE TLAČIDLO JE NASTAVENÉ“. Toto potvrdzuje, že zvolené MOJE TLAČIDLO je teraz spojené so zvolenou funkciou.

Konektor	Typ	Prepojovací kábel	Zariadenie
	Scart Pripojenie (zadná strana)		
	VGA Pripojenie (zadná strana)		
	BOČNÉ-AV PC/YPbPr Audio Pripojenie (bočný)	 Bočné audio YPbPr alebo PC pripájací kábel (Nedodané)	
	HDMI Pripojenie (zadná strana)		
	SPDIF Pripojenie (zadná strana)		
	BOČNÉ-AV Bočné AV (Audio/Video) Pripojenie (bočný)	 (nie je súčasťou dodávky)	
	SLÚCHADLÁ Pripojenie (bočný)		
	YPbPr Video Pripojenie (zadná strana)	 PC na YPbPr pripájací kábel (nie je súčasťou dodávky)	
	USB Pripojenie (bočný)		
	CI Pripojenie (bočný)		

POZNÁMKA: Pri pripájaní zariadenia cez YPbPr alebo bočný AV vstup, k vytvoreniu spojenia musíte použiť zobrazené pripojné káble. Pozri ilustrácie vyššie. | Môžete použiť kábel YPbPr na VGA (nedodaný) pre aktiváciu signálu YPbPr cez VGA vstup. | Nemôžete použiť VGA a YPbPr naraz. | Ak chcete povoliť PC audio, budete musieť použiť PC/YPBPR AUDIO PRÍPOJNÝ kábel s bielymi a červenými vstupmi. | Ak je externé zariadenie pripojené cez SCART zásuvku, televízor sa automaticky prepne do režimu AV. | Pri prijíme DTV kanálov (MPEG4 H.264), alebo v režime Media Browser, výstup nebude k dispozícii prostredníctvom konektora scart | Pri použití montážnej sady stenu (voliteľné príslušenstvo), odporúčame pripojiť všetky káble na zadnej strane televízora pred montážou na stenu | Vložte alebo vyberte modul CI, keď je televízor VYPNUTÝ. Mali by ste si pozrieť v návode na obsluhu modulu návod pre podrobnosti o nastavení.

Zapínanie/vypínanie

Zapnutie televízora

Pripojte napájací kábel k 220-240 V ~ , 50 Hz

Zapnutie televízora z pohotovostného režimu:

Stlačte tlačidlo "⏻", **P+ / P-** alebo numerické tlačidlá na diaľkovom ovládači.

Stláčajte bočný spínač funkcie, pokým sa TV nezapne z pohotovostného režimu.

Vypnutie televízora

Stlačte tlačidlo "⏻" na diaľkovom ovládači alebo stláčajte bočný spínač funkcie, pokým sa TV prepne do pohotovostného režimu.

Pre úplné vypnutie TV vypojte napájací kábel zo zásuvky zdroja.

Poznámka: Keď je televízor v pohotovostnom režime, LED indikátor pohotovostného režimu môže blikať, čím indikuje, že funkcie ako napríklad Vyhľadávanie v pohotovostnom režime, bezdrôtové preberanie alebo časovač sú aktívne. LED môže blikať aj pri zapnutí televízora z pohotovostného režimu.

Prvá inštalácia

Po prvom zapnutí sa zobrazí na obrazovke voľba jazyka. Zvoľte jazyk a stlačte OK.

Ďalej sa zobrazí obrazovka Prvej inštalácie (FTI). Nastavte vaše preferencie s použitím navigačných tlačidiel a po ukončení stlačte OK pre pokračovanie.

Môžete aktivovať možnosť **Režim obchodu**, aby to bolo dostupné v menu "Iné nastavenia" a funkcie vášho TV sa zobrazia v hornej časti obrazovky. Zobrazí sa potvrdzujúce dialógové okno. Ak chcete pokračovať, vyberte **ANO**.

Ak je vybraný Domáci režim, Režim obchodu nebude dostupný po Prvej inštalácii. Stlačte tlačidlo **OK** pre pokračovanie.

Štandardný PIN kód sa môže meniť v závislosti od zvolenej krajiny.

Ak ste požiadaní o zadanie PIN kódu pre náhľad na možnosť menu, použite jeden z nasledujúcich kódov: 4725. 0000 alebo 1234.

Inštalácia v režime Anténa

Ak zvolíte možnosť **ANTÉNA** z obrazovky **Typu vyhľadávania**, televízor bude vyhľadávať digitálne pozemné TV vysielania.

 **POZNÁMKA:** Ak voľbu chcete zrušiť, stlačte tlačidlo **MENU**.

Po uložení všetkých dostupných staníc sa na obrazovke objaví Zoznam kanálov. Ak sa vám páči, ako sú kanály zatriedené podľa LCN (*), prosím, zvoľte "Áno" a potom stlačte **OK**.

Stlačením tlačidla **MENU** zrušíte zoznam kanálov a môžete pozeráť televíziu.

(*) LCN je systém logického čísla kanálu , ktorý organizuje dostupné vysielanie v súlade s rozpoznateľnou kanálovou sekvenciou (ak je dostupné).

Inštalácia v režime Kábel (kábelová TV)

Zvoľte možnosť **CABLE** a stlačte tlačidlo **OK** na diaľkovom ovládači. Ak chcete pokračovať, zvoľte prosím **ÁNO** a stlačte **OK**. Ak chcete operáciu zrušiť, zvoľte **NIE** a stlačte **OK**. Z tejto obrazovky môžete zvoliť rozsahy frekvencie.

Zadajte rozsah frekvencie manuálne s použitím číselného tlačidla.

Poznámka : Doba vyhľadávania sa zmení v závislosti od zvoleného kroku vyhľadávania.

Prehrávanie Médii cez USB vstup





Môžete pripojiť "2.5" a 3.5" palcové (hdd s externým zdrojom napájania) zariadenia externých harddiskov alebo USB pamäťový kľúč k vášmu TV s použitím USB vstupov TV.

DÔLEŽITÉ! Pred vykonaním akýchkoľvek pripojení k TV zálohujte vaše súbory. Výrobca nenesie zodpovednosť za akékoľvek poškodenie súboru alebo stratu dát. Niektoré typy zariadení USB (napríklad prehrávače MP3) alebo pevné disky či pamäťové kľúče USB nemusia byť s týmto televízorom kompatibilné. Podporovaný je formát disku FAT32..

Pri formátovaní pevného disku USB s kapacitou 1 TB (terabajt) alebo viac sa môžu počas formátovania vyskytnúť problémy. Opakovane a rýchlo nezapájajte a nevypájajte disk. To môže spôsobiť fyzické poškodenie USB prehrávača a USB zariadenia. USB modul nevytáhujte, zatiaľ čo sa prehráva súbor.

Ponuka Prehliadač médií

Môžete prehrávať fotografie, hudbu a video súbory uložené na USB disku jeho pripojením k televízoru a pomocou ponuky prehliadača médií. Pripojte USB disk k jednému z USB vstupov umiestnených na bočnej strane televízora. Stlačením tlačidla **MENU** počas režimu Prehliadač médií sa umožní prístup k možnostiam menu **Obraz**, **Zvuk** a **Nastavenia**. Opätovné stlačenie tlačidla **MENU** sa ukončí táto obrazovka. Môžete si nastaviť preferencie Prehliadača médií Media Browser pomocou **Ponuka Nastavenia** .

Režim slučky / Náhodného prehrávania.	
Spustíte prehrávanie s  a aktivujete 	TV prehrá ďalší súbor a celý zoznam.
Spustíte prehrávanie pomocou OK a aktivujete 	Rovnaký súbor sa prehrá v slučke (opakovanie).
Spustíte prehrávanie pomocou OK /  a aktivujete 	Súbory sa prehrávajú náhodne.

Obsah obrazového menu

Režim	Môžete zmeniť režim obrazu pre zhodu s vašimi preferenciami alebo požiadavkami. Obrazový režim sa môže nastaviť na jednu z týchto možností: Kino, Hry, Dynamický a Prirodzený .
Kontrast	Nastaví hodnoty kontrastu obrazu.
Jas	Nastaví hodnotu jasú obrazu.
Ostrosť	Nastaví hodnotu ostrosti pre predmety zobrazené na obrazovke.
Farba	Nastaví sýtosť farieb.
Režim šetrenia energiou	Nastavenie Úsporného režimu ako sú Eco, Vypnúť obraz a Deaktivovaný. (Keď je režim Dynamický, režim Šetrenia energie sa automaticky nastaví ako deaktivovaný.)
Podsvietenie (voliteľné)	Toto nastavenie ovláda úroveň podsvietenia. Funkcia zadného podsvietenia bude neaktívna, ak je režim Šetrenia energie nastavený na Ekonomický. Podsvietenie sa nemôže aktivovať v režime VGA alebo v režime Prehliadača médií, alebo pokiaľ je obrazový režim nastavený na Hra.
Redukcia šumu	Ak je vysielaný signál slabý a obraz rušený, použite na zníženie šumu nastavenie Redukcia šumu .

Pokročilé nastavenie

Dynamický kontrast:	Pomer Dynamického kontrastu môžete zmeniť na želanú hodnotu.
Teplota farieb	Nastaví želaný farebný tón
Zväčšenie obrazu	Nastaví želaný rozmer obrazu z menu priblíženia obrazu. Poznámka : Auto (Dostupné len v Scartovom režime s prepínaním 12V a nulového napätia SCART PIN8)
HDMI True Black (Skutočná čierna)	Počas pozerania z HDMI zdroja bude táto funkcia viditeľná v menu Nastavení obrazu. Môžete použiť túto funkciu na zlepšenie čiernej farby v obraze.
Filmový režim	Filmy sa nahrávajú pri rôznych počtoch obrázkov za sekundu na normálne televízne programy. Zapnite túto funkciu pri sledovaní filmov, aby sa lepšie zobrazovali rýchlo sa pohybujúce scény.
Tón pokožky	Tón pokožky sa môže meniť medzi -5 a 5.
Posun farby	Upravte želaný farebný tón.
RGB Zosilnenie	Hodnoty teploty farby môžete konfigurovať s použitím funkcie RGB Zosilnenia.
Obnoviť	Znovu nastaví nastavenie obrazu na výrobné štandardné nastavenia. (Okrem režimu Hra)
Automatická pozícia (v režime PC)	Automaticky optimalizuje displej. Pre optimalizovanie stlačte OK.
H pozícia (v režime PC)	H (Horizontálna - Vodorovná) Pozícia posúva obraz po obrazovke po vodorovnej osi doľava alebo doprava.
V pozícia (v režime PC)	Táto položka posúva obraz po obrazovke po zvislej osi hore alebo dole.
Pixlové kmitanie (v režime PC)	Upravenia Bodových hodín opravujú interferenciu, ktorá sa objavuje ako vertikálne odstupňovanie v bodových intenzívnych prezentáciách ako tabuľky alebo odstavce alebo text v menších fontoch.
Fáza v režime PC (Sound in PC mode)	V závislosti od rozlíšenia a snímkovacej frekvencie, ktorá ide do vstupu na televízore, môžete na obrazovke vidieť zastreňený alebo rušený obraz. V takom prípade môžete použiť túto funkciu a vyčistiť obraz metódou pokusu a omylu.

Zatiaľ čo ste v režime VGA (PC), niektoré položky v Obrazovom menu nebudú dostupné. Namiesto toho sa nastavenia režimu VGA pridávajú k Obrazovým nastaveniam, pokiaľ ste v PC režime.

Nastavenie zvuku	
Hlasitosť	Nastaví úroveň hlasitosti.
Ekvalizér	Zvolí režim ekvalizéra. Vlastné nastavenia sa môžu vykonať len v užívateľskom režime.
Stereováha	Toto nastavenie slúži na zvýraznenie ľavého alebo pravého zvukového kanálu.
Slúchadlá	Nastaví hlasitosť slúchadiel.
Zvukový režim	Môžete zvoliť zvukový režim. (Ak ho zvolený kanál podporuje) - MONO, STEREO, DUAL.
AVL (Automatické obmedzenie hlasitosti)	Funkcia nastaví zvuk pre získanie stálej úrovne výstupu medzi programami.
Digitálny výstup	Nastaví typ výstupu digitálneho zvuku.
Nastavenia	
Podmienены prístup	Ovláda moduly s podmieneným prístupom, ak sú dostupné(CI slot).
Jazyk	Konfiguruje nastavenie jazyka (môže sa meniť v závislosti od zvolenej krajiny) Bude k dispozícii Preferované a aktuálne nastavenie. Aktuálne nastavenie je možné zmeniť iba v prípade, že ich vysielateľ podporuje.
Rodičovská ochrana	Zadajte správne heslo pre zmenu rodičovských nastavení. V tomto menu môžete ľahko upraviť zámok, dospelý zámok (môže sa meniť v závislosti od zvolenej krajiny) a detský zámok. Môžete tiež nastaviť nové číslo pin.
Časovače	Nastaví časovač pre vypnutie TV po určitej dobe. Nastavuje časovače pre vybrané programy.
Dátum/čas	Nastaví čas a dátum.
Zdroje	Aktivuje alebo deaktivuje možnosti vybraných zdrojov.
Iné nastavenia:	
Časový limit ponuky OSD	Zmení trvanie časového limitu OSD.
Kanály so zakódovaným snímaním	Keď je toto nastavenie zapnuté, pomocou procesu vyhľadávania sa načítajú aj kódované kanály.
Modré pozadie	Aktivuje alebo deaktivuje modré pozadie systému, keď je signál slabý alebo neprítomný.
Aktualizácia softvéru	Funkcia zabezpečuje, aby mal váš TV najaktuálnejší firemný softvér.
Verzia aplikácie	Zobrazí verziu aplikácie.
Nedoslýchavý	Aktivuje špeciálnu funkciu pre nedoslýchavých odoslanú z vysielateľa.
Zvukový popis	Zvukový popis je doplnujúci hovorený záznam pre zrakovo postihnutých divákov vizuálnych médií vrátane televízie a filmov. Túto funkciu môžete využívať iba vtedy, ak sa tento doplnujúci záznam vysiela. <i>Poznámka: Funkcia audio popisu zvuku nemôže byť dostupná v režime nahrávania alebo časového posunu.</i>
Automatické vypnutie televízora	Môžete nastaviť hodnotu časového limitu pre funkciu automatického vypnutia. Keď sa dosiahne hodnota časového limitu a TV sa neprevádzkoval počas zvolenej doby, TV prejde do pohotovostného režimu. Ak nevyužívate túto funkciu, zvolte jej vypnutie (OFF).

Menu Vlastností a Funkcie TV

Vyhľadávanie v pohotovostnom režime (voliteľné)	Ak je vyhľadávanie v pohotovostnom režime nastavené na Zapnuté, ak je televízor v pohotovostnom režime, vyhľadajú sa nové TV kanály ktoré sú k dispozícii. Ak televízor nájde všetky nové alebo chýbajúce kanály, zobrazí sa menu s otázkou, či chcete vykonať tieto zmeny. Po tomto procese bude aktualizovaný a menený Zoznam kanálov.
Režim celej obrazovky (voliteľné)	Ak predávate TV v obchode, môžete aktivovať tento režim. Počas aktivácie režimu Obchodu niektoré položky v TV menu nemusia byť dostupné.
Režim šetrenia energiou	Toto nastavenie konfiguruje preferenciu režimu zapnutia zdroja.
Inštalácia	
Automatické vyhľadávanie kanálov (Preladenie) (ak je k dispozícii)	Zobrazuje možnosti automatického ladenia. Digitálna anténa: Vyhľadáva a ukladá anténne DVB stanice. Digitálny kábel: Vyhľadáva a ukladá káblové DVB stanice. Analógové: Vyhľadáva a ukladá analógové stanice. Digitálna anténa a analógové: Vyhľadáva a ukladá anténne DVB a analógové stanice. Digitálne káblové a analógové: Vyhľadáva a ukladá káblové DVB a analógové stanice.
Manuálne snímanie kanálov	Táto funkcia umožňuje manuálne nastavenie vyhľadávania kanálov.
Sieťové snímanie kanálov	Hľadá prepojené kanály v systéme vysielania.
Jemné doladenie analógového signálu	Môžete použiť toto nastavenie k jemnému doladeniu analógových kanálov. Táto funkcia nie je dostupná, ak nie sú uložené žiadne analógové kanály.
Prvá inštalácia	Vymaže všetky uložené kanály a nastavenia, prenasťaví TV do továrenského nastavenia.

Všeobecné TV postupy

Použitie Zoznamu staníc

Televízor umožňuje triediť všetky uložené stanice do Zoznamu kanálov. Tento zoznam kanálov môžete upraviť, nastaviť si obľúbené alebo aktívne stanice, ktoré sa majú sledovať, a to pomocou možností v Zozname staníc.

Konfigurácia Rodičovskej ochrany.

Aby sa zakázalo pozeranie určitých kanálov, kanály a menu je možné uzamknúť s použitím rodičovského kontrolného systému.

Ak chcete zobrazit' možnosti rodičovskej zámky, musíte zadať PIN kód. Továrenské nastavenie PIN čísla je **0000**. Po zadaní správneho PIN kódu sa zobrazia nastavenia ponuky detskej kontroly.

Zámok menu: Nastavenie zámku menu aktivuje alebo deaktivuje prístup k menu.

Vypelý zámok: Keď je nastavený, táto možnosť získa vypelé informácie z vysielania a ak je úroveň vypelosti deaktivovaná, deaktivuje prístup k vysielaniu.

Detský zámok: Keď je nastavený Detský zámok, TV je možné ovládať len diaľkovým ovládačom. V takom prípade nebudú tlačidlá na TV prijímači fungovať.

Nastaviť PIN: Definuje nové číslo PIN.

Štandardný PIN kód sa môže meniť v závislosti od zvolenej krajiny.

Ak ste vyzvaní na zadanie PIN kódu pre náhľad na ponuky menu, použite jeden z nasledujúcich kódov: **4725**, **0000** alebo **1234**.

Elektronický programový sprievodca (EPG)

Niektoré, ale nie všetky kanály zasielajú informácie o aktuálnych a nasledujúcich programoch. Stlačte tlačidlo **GUIDE** a zobrazí sa ponuka EPG.

Červené tlačidlo (Predchádzajúci deň): Zobrazí programy predchádzajúceho dňa.

Zelené tlačidlo (Nasledujúci deň): Zobrazí programy nasledujúceho dňa.

Žité tlačidlo (Priblíženie): Rozšíri informácie o programe.

Modré tlačidlo (Filter): Náhľad na filtrovaciu možnosť.

TITULKY: Pre náhľad na Zvoliť menu žánra stlačte tlačidlo **TITULKY**. S použitím tejto funkcie môžete vyhľadávať databázu programového sprievodcu v súlade so žánrom. Informácie dostupné v programovom sprievodcovi sa vyhľadajú a vymenujú sa výsledky hodiace sa pre Vaše kritériá.

INFORMÁCIE: Zobrazí podrobné informácie o vybranom programe.

Číslkové tlačidlá (Prejsť): Preskočí na preferovaný kanál priamo cez číselné tlačidlá.

OK: Zobrazí programové možnosti.

Text (Vyhľadávanie): Zobrazí menu „*Vyhľadávanie sprievodcu*“.

Ⓞ (Teraz) : Ukáže súčasný program.

Aktualizácia softvéru

Váš TV dokáže automaticky vyhľadať aktualizácie cez antény/káblový signál.

Vyhľadávanie Aktualizácií softvéru cez užívateľské rozhranie

Stačí prejsť na hlavné menu. Vyberte **Nastavenia** a vyberte menu **Ďalšie nastavenia**. V menu **Iné nastavenia** navigujte k položke **Softvér pre aktualizáciu** a stlačte tlačidlo **OK** pre kontrolu novej aktualizácie softvéru.

3 AM vyhľadávanie a režim aktualizácie

TV musí byť pripojený k anténemu signálu. Ak sa aktivuje Automatické snímanie v menu Možnosti aktualizácie, TV sa zobudí o 03:00 hod. a vyhľadá vysielacie kanály ohľadom novej aktualizácie softvéru. Ak sa nájde a úspešne stiahne nový softvér, nasledovne, keď sa TV zapne, bude mať novú verziu softvéru.

Poznámka: Ak sa TV po aktualizácii nezapne, odpojte TV na 2 minúty od elektrickej siete a znovu ho zapojte.

Riešenie problémov a Tipy

TV sa nezapne

Uistite sa, či je napájací kábel zapojený bezpečne do zásuvky v stene. Batérie v diaľkovom ovládači môžu byť vybité. Stlačte tlačidlo zapnutia na TV.

Zlý obraz

- Zvolili ste správny televízny systém?
- Nízka úroveň signálu môže spôsobiť skreslenie obrazu. Prosím, skontrolujte prístup antény.
- Skontrolujte, či ste zadali správnu frekvenciu kanála, ak ste vykonali ručné ladenie.
- Kvalita obrazu sa môže zhoršiť, ak sú dve zariadenia pripojené k televízoru súčasne. V takom prípade odpojte jedno zo zariadení.

Chýba obraz

- Ak nemáte žiadny obraz, znamená to, že televízor neprijíma žiadny signál. Vybrali ste správne tlačidlo na diaľkovom ovládači? Skúste to ešte raz. Uistite sa taktiež, že bol vybratý správny zdroj vstupu.
- Je anténa správne pripojená?
- Nie je kábel antény poškodený?
- Sú na pripojenie antény použité vhodné zástrčky?
- Ak máte pochybnosti, obráťte sa na predajcu.

Žiadny zvuk.

- Je televízor nastavený na umlčanie zvuku? Pre zrušenie stlmenia stlačte tlačidlo “”, alebo zvýšte hlasitosť.
- Zvuk vychádza len z jedného reproduktora. Je rovnováha nastavená do extrému? Pozrite časť Nastavenie zvuku.

Diaľkové ovládanie - nefunguje

- Batérie môžu byť vybité. Vymeňte batérie.

Vstupné zdroje - nie je možná voľba

- Ak sa vám nedarí zvoliť zdroj vstupu, je možné, že nie je pripojené žiadne zariadenie.
- Ak ste sa pokúsili pripojiť zariadenie, skontrolujte káble AV a pripojenie.

Rýchle menu

Rýchle menu nastavení vám umožňuje rýchly prístup k niektorým možnostiam. Toto menu zahŕňa možnosti Režimu šetrenia energie, Obrazového režimu, Nastavení ekvalizéra, Oblúbených a Časovača zaspávania. Pre náhľad na rýchle menu stlačte tlačidlo Q.MENU na diaľkovom ovládači. Pozrite si nasledujúce kapitoly ohľadom detailov vymenovaných funkcií.

Typické režimy zobrazenia PC vstupu

Nasledujúca tabuľka uvádza niektoré typické režimy obrazu. Televízor nemusí podporovať všetky rozlíšenia. Váš televízor podporuje rozlíšenie až 1920x1080.

Index	Rozlíšenie	Frekvencia
1	800x600	56 Hz
2	800x600	60 Hz
3	1024x768	60 Hz
4	1280x768	60 Hz
5	1360x768	60 Hz
6	1280x1024	60 Hz
7	1280x960	60 Hz
8	1280x1024	60 Hz
9	1400x1050	60 Hz
10	1600x1200	60 Hz
11	1920x1080	60 Hz

Kompatibilita AV a HDMI

Zdroj	Podporované signály	Dostupné	
EXT SCART	PAL 50/60	O	
	NTSC 60	O	
	RGB 50	O	
	RGB 60	O	
Bočné AV	PAL 50/60	O	
	NTSC 60	O	
PC/YPbPr	480i-480p	60Hz	O
	576i-576p	50Hz	O
	720P	50Hz,60Hz	O
	1080i	50Hz,60Hz	O
	1080P	50Hz,60Hz	O
HDMI1	480i	60Hz	O
	480P	60Hz	O
	576i-576p	50Hz	O
	720P	50Hz,60Hz	O
	1080i	50Hz,60Hz	O
	1080P	24Hz, 25Hz 30Hz, 50Hz, 60Hz	O

(X: Nedostupné, O: dostupné)

V niektorých prípadoch sa signál na TV nemusí zobraziť správne. Problémom môže byť nezlučiteľnosť so štandardom na strane zdrojového zariadenia (DVD prehrávača, set-top boxu a pod.) Ak máte taký problém, prosím, kontaktujte Vášho predajcu a tiež výrobcu zdrojového vybavenia.



Podporované formáty súborov v režime USB

Médiá	Rozšírenie súboru	Formát		Poznámky (Maximálne rozlíšenie/Rýchlosť prenosu atď.)
		Video	Audio	
Film	mpg, mpeg	MPEG1, MPEG2		MPEG1: 768x576 @30P MPEG2:1920x1080 @ 30P
	vob	MPEG2		1920x1080 @ 30P
	mp4	MPEG4, Xvid , H.264		
	mkv	H.264, MPEG4,VC-1		
	avi	MPEG2, MPEG4, Xvid , H.264		
	flv	H.264/VP6/Sorenson		H.264/VP6:1920x1080 @ 30P Sorenson: 352x288 @30P
	3gp	MPEG4 , H.264		1920x1080 @ 30P
wmv,asf	MPEG4 , VC-1		1920x1080 @ 30P	
Hudba	.mp3	-	MPEG 1 Layer 1 / 2 (MP3)	32Kbps ~ 320Kbps(Bitová rýchlosť)32K, 44.1k, 48k Hz,16K, 22.05K, 24K Hz,8K, 11.025K, 12K Hz(Vzorkovacia rýchlosť)
Fotografia	.jpg .jpeg	Základný formát JPEG	-	max WxH = 15360x8640 4147200bytes
	.	Postupný formát JPEG	-	max WxH = 9600x6400 3840000bytes
	.bmp	-	-	max WxH = 9600x6400 3840000bytes
Titulky	.sub .srt	-	-	-

Spis treści

Informacje dotyczące bezpieczeństwa	50
Pierwsze kroki	52
Uwagi & funkcje & akcesoria	52
Funkcje	52
Podłączanie zasilania	53
Pilot	54
Połączenia	55
Menu przeglądarki mediów	56
Opcje i funkcje menu TV	57
Funkcje podstawowe TV	59
Korzystanie z listy kanałów	59
Konfiguracja ustawień kontroli rodzicielskiej	59
Elektroniczny przewodnik po programach (EPG)	59
Uaktualnienie oprogramowania	60
Rozwiązywanie problemów i wskazówki	60
Szybkie menu	60
Typowe tryby wyświetlania dla wejścia PC	61
Obsługiwane formaty plików dla trybu USB	61
Kompatybilność sygnałów AV i HDMI	61

Informacje dotyczące bezpieczeństwa

	OSTRZEŻENIE RYZIKO PORAŻENIA PRĄDEM NIE OTWIERAĆ	
OSTRZEŻENIE: ABY ZMNIJSZYĆ RYZYKO PORAŻENIA PRĄDEM, NIE ZDEJMUJ OBUDOWY (LUB TYŁU). WEWNĄTRZ NIE MA KOMPONENTÓW, KTÓRE WOLNO DOTYKAĆ UŻYTKOWNIKOWI. POWIERZAJ NAPRAWY WYKWALIFIKOWANEMU PERSONELOWI.		

Użytkowanie Państwa telewizora w ekstremalnych warunkach środowiskowych może spowodować jego uszkodzenie.



Na czas burz lub wyładowań atmosferycznych lub gdy TV nie będzie używany przez dłuższy czas (np.: podczas wyjazdu na wakacje), wyłącz go z prądu. Wtyczka zasilająca urządzenia służy do odłączenia TV od zasilania, powinna więc być łatwo dostępna.



Wykrzyknik w polu trójkąta równobocznego wskazuje użytkownikom ważne instrukcje dotyczące obsługi lub konserwacji urządzenia zamieszczone w materiałach informacyjnych dołączonych do urządzenia.

Uwaga: W celu skorzystania z odpowiednich opcji, postępuj zgodnie ze wskazówkami wyświetlanymi na ekranie.



WAŻNE - Proszę przeczytać całą instrukcję przed instalacją i użytkowaniem







OSTRZEŻENIE: Nigdy nie pozwalaj osobom (również dzieciom) z fizycznymi, sensorycznymi lub umysłowymi upośledzeniami lub brakiem doświadczenia i/lub wiedzy na korzystanie urządzeń elektrycznych bez nadzoru.

- Dla zapewnienia odpowiedniej wentylacji wokół urządzenia należy pozostawić przynajmniej 10 cm wolnej przestrzeni.
- Nie blokuj otworów wentylacyjnych.
- Nie umieszczaj TV na pochyłych lub niestabilnych powierzchniach, może się on przewrócić.
- To urządzenie przeznaczone jest do eksploatacji w umiarkowanym klimacie.
- Wtyczka kabla zasilania powinna być łatwo dostępna. Nie kładź urządzenia ani innych elementów wyposażenia mieszkaniowego na przewodzie zasilającym. Uszkodzony przewód zasilania/wtyczka może spowodować pożar lub porażenie prądem elektrycznym. Wyciągając wtyczkę z gniazdka trzymaj za wtyczkę, a nie za kabel zasilania. Nigdy nie dotykaj kabla zasilania/wtyczki mokrymi rękami, jako że może to spowodować spięcie lub porażenie prądem. Nigdy nie należy na przewodzie zawiązywać supełów ani wiązać go z innymi przewodami. Gdy ulegnie uszkodzeniu, powinien zostać wymieniony przez fachowca.
- Nie używaj tego TV w wilgotnym miejscu. Nie wystawiaj TV na działanie płynów. W przypadku dostania się jakiegoś płynu do obudowy telewizora, należy go natychmiast odłączyć od zasilania i przekazać do sprawdzenia wykwalifikowanemu personelowi punktu naprawy przed ponownym użyciem.
- Nie wystawiaj TV na bezpośrednie działanie światła słonecznego i innych źródeł gorąca.
- Telewizora nie należy umieszczać w pobliżu otwartego ognia lub źródeł ciepła takich jak np. grzejnik elektryczny.
- Nadmierny poziom dźwięku ustawiony na słuchawkach może spowodować utratę słuchu. Pode dar origem à perda de audição.
- Upewnij się, że na urządzeniu nie umieszczono żadnych nieosłoniętych źródeł ognia, np. palących się świec.
- Aby zapobiec obrażeniom, TV musi być solidnie przymocowany do ściany zgodnie z instrukcją instalacji (jeżeli taka opcja jest dostępna).



- Czasem na ekranie może się pojawić kilka nieaktywnych pikseli, które mają wygląd nieruchomych punktów koloru niebieskiego, zielonego lub czerwonego. Proszę zauważyć, że nie wpływa to na sprawność i wydajność Twojego urządzenia. Proszę uważać, aby nie porysować ekranu paznokciami lub innymi twardymi przedmiotami.
- Przed rozpoczęciem czyszczenia proszę wyjąć wtyczkę z gniazdka. Do czyszczenia używaj tylko miękkiej i suchej ściereczki.

 Ostrzeżenie	Ryzyko poważnych obrażeń lub śmierci
 Ryzyko porażenia prądem	Ryzyko niebezpiecznego napięcia
 Uwaga	Ryzyko obrażeń lub uszkodzenia mienia
 Ważne	System operacyjny
 Uwaga	Uwagi dodatkowe

Pierwsze kroki

Uwagi & funkcje & akcesoria

Informacje ekologiczne

Telewizor ten jest skonstruowany tak, aby zużywać mniej energii. Aby zmniejszyć zużycie energii, proszę postępować według następujących kroków:

Jeśli włączony jest tryb oszczędzania energii jako, telewizor przełączy się w tryb oszczędzania energii. Ustawienia trybu oszczędzania energii znajdują się w części głównego menu "obraz".

Zwróć uwagę na to, że niektóre ustawienia obrazu nie będą mogły zostać zmienione.

Jeśli wybrana jest opcja wyłączenia obrazu, wiadomość: "**Ekran zostanie wyłączony za 3 sekundy.**" pojawi się na ekranie. Wybierz **KONTYNUUJ** i naciśnij OK. Ekran natychmiast się wyłączy. Kiedy telewizor nie jest używany, wyłącz go albo wyjmij wtyczkę zasilania z gniazdka. To także zredukuje zużycie energii.

Informacje o trybie oczekiwania

1. Jeśli TV nie odbiera żadnego sygnału (np.: z anteny lub źródła HDMI) przez 5 minut, przełączy się on w tryb oczekiwania. Gdy następnie włączysz TV, zostanie wyświetlona następująca wiadomość: "**Brak sygnału w trybie oszczędzania energii**" Naciśnij **OK**, aby kontynuować.
2. Jeśli TV zostanie pozostawiony sam sobie i nie będzie przez jakiś czas oglądany, przełączy się on w tryb oczekiwania. Gdy następnie włączysz TV, zostanie wyświetlona następująca wiadomość: "**Wyłączony w trybie oszczędzania energii**" Naciśnij **OK**, aby kontynuować.

Funkcje

- Telewizor kolorowy obsługiwany za pomocą pilota.
- Całkowicie zintegrowana telewizja cyfrowa/kablowa (DVB-T/C)
- Wejścia HDMI służą do podłączania urządzenia wyposażonego w gniazdo HDMI.
- Wejście USB.
- System menu OSD.
- Gniazdo SCART przeznaczone dla urządzeń zewnętrznych (takich jak odtwarzacze DVD, PVR, gry telewizyjne, itd.)
- System dźwięku stereofonicznego.
- teletekstu
- Podłączenie słuchawek.
- Automatyczny system programowania.
- Strojenie ręczne.
- Automatyczna wyłączenie po maksimum sześciu godzinach.

- Wyłącznik czasowy
- Blokada klawiszy
- Automatyczne wyłączenie dźwięku, jeżeli nie jest odbierana żadna transmisja.
- Odtwarzanie w standardzie NTSC
- AVL (Automatic Volume Limiting)
- PLL (Wyszukiwanie częstotliwości).
- Wejście PC
- Funkcja Plug&Play dla systemu Windows 98, ME, 2000, XP, Vista i Windows 7.
- Tryb Gry (opcja).

Załączone akcesoria

- Pilot
- Pilhas: 2 x AAA
- Instrukcja obsługi

Przycisk kontrolny TV i obsługi

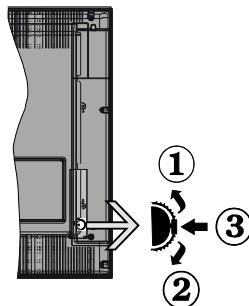

1. Kierunek w górę
2. Kierunek w dół
3. Przycisk wyboru programu/głośności/AV/trybu oczekiwania

Przycisk kontrolny pozwala na obsługę głośności/kanałów/ źródła i funkcji oczekiwania telewizora. Aby zmienić głośność: Zwiększ głośność, naciskając przycisk up. Zmniejsz głośność, naciskając przycisk down. Aby zmienić kanał: naciśnij środkowy przycisk, baner informacyjny kanał pojawi się na ekranie. Przewiń listę zapisanych kanałów, naciskając przycisk up lub down, aby zmienić źródło: naciśnij środkowy przycisk dwukrotnie. Na ekranie pojawi się lista dostępnych źródeł sygnału. Przewiń listę dostępnych źródeł, naciskając przycisk up lub down. Aby wyłączyć telewizor: Naciśnij środkowy przycisk w dół i przytrzymać go przez kilka sekund, TV przełączy się w tryb oczekiwania.

Wkładanie baterii do pilota

Delikatnie podważ klapkę z tyłu pilota. Włóż dwie baterie AA pewnij się, że baterie umieszczone są w pilocie właściwie - odpowiednio skierowanymi biegunami, + i - Zamknij klapkę.

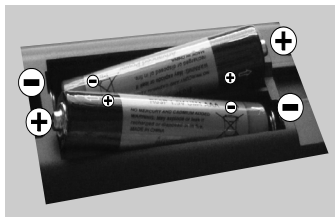

Podłączanie zasilania

WAŻNE: Telewizor jest zaprojektowany do korzystania z prądu zmiennego **220-240V, 50 Hz**. Po rozpakowaniu, należy pozwolić urządzeniu osiągnąć temperaturę otoczenia przed podłączeniem go do prądu. Podłącz przewód zasilający do gniazdka elektrycznego.

Podłączenie anteny sygnału kablowego

Proszę podłączyć kabel antenowy do złącza TV oznaczonego AERIAL INPUT (ANT).

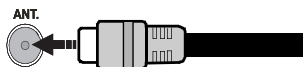

Uwaga

Wyprodukowane na licencji Dolby Laboratories.

ZASTRZEŻENIE ZNAKÓW TOWAROWYCH

Dolby i podwójne-D są znakami towarowymi Dolby Laboratories.



HDMI, logo HDMI oraz interfejs

HDMI są znakami towarowymi lub zarejestrowanymi znakami towarowymi firmy HDMI Licensing LLC w Stanach Zjednoczonych i innych krajach.



Informacje dla użytkowników odnośnie utylizacji zużytych urządzeń i baterii

(Tylko dla krajów UE)

Ten symbol oznacza, że opatrzonych nim urządzeń nie wolno wyrzucać razem ze zwykłymi odpadami komunalnymi. Po zakończeniu eksploatacji urządzenie należy odnieść na wyznaczone składowisko odpadów lub do punktu zbiórki celem zapewnienia jego prawidłowego recyklingu.

Uwaga: Poniższy znak Pb wskazuje na to, że bateria zawiera ołów.



Produkty

Bateria

Specyfikacje

Transmisje telewizyjne	PAL B/G D/K K
Odbierane kanały	VHF (ZAKRES I/III) UHF (ZAKRES U) HYPERBAND
Liczba programowalnych kanałów	1000
Wskaźnik kanału	Na ekranie pojawi
Wejście Antenowe Rf	75 Ohm (niezbalansowane)
Napięcie Robocze:	220-240V AC, 50Hz.
Dźwięk	Niemiecki +Nicom Stereo
Moc wyjścia audio (WRMS.) (10% THD)	2 x 2,5
Pobór Mocy	45W
Waga	3,00
TV Wymiary DxLxH (Z podstawką)	134 x 517 x 352
TV Wymiary DxLxH (Bez podstawki)	35 x 517 x 317
Temperatura i wilgotność środowiska pracy:	0°C do 40°C, . wilgotność 85%

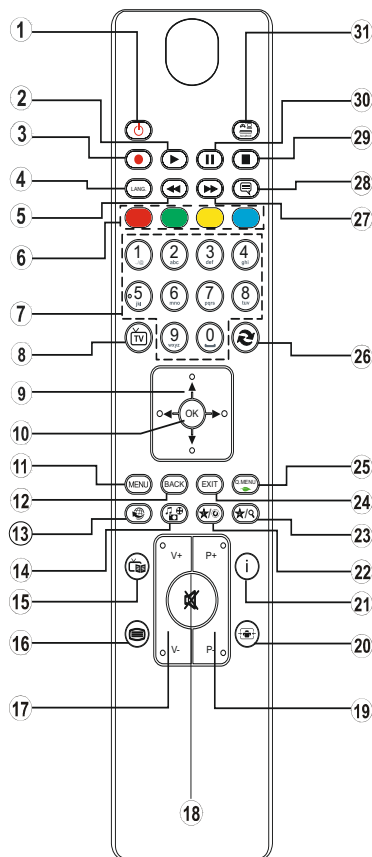



1. Tryb czuwania
2. Odtwarzanie
3. Brak funkcji
4. Wybór bieżącego języka
5. Szybkie przewijanie do tyłu
6. Kolorowe przyciski
7. Przyciski numeryczne
8. Lista kanałów
9. Przyciski nawigacyjne
10. OK / Wybierz
11. Menu włączone/wyłączone
12. przycisk POWROTU / Strona indeksu (w trybie teletekstu)
13. Brak funkcji*
14. Przeglądarka mediów**
15. Elektroniczny przewodnik po programach.
16. Teletekst
17. Przyciski zwiększania/zmniejszania głośności
18. przycisku MUTE
19. Następny / poprzedni program
20. Tryb ekranu
21. Info / Odsonięcie (w trybie teletekstu)
22. Mój przycisk 1
23. Mój przycisk 2
24. Wyjście
25. Q. Menu
26. Przełącz kanały
27. Szybkie przewijanie do przodu
28. Napisy włączone/wyłączone
29. Stop
30. Pauza
31. AV / źródło

Teletekst

Naciśnij przycisk , aby wejść. Naciśnij ponownie, aby włączyć tryb mieszany. Naciśnij jeszcze raz, aby wyjść. Postępuj zgodnie z instrukcjami wyświetlanymi na cyfrowym ekranie teletekstu

Teletekst cyfrowy (tylko dla Wielkiej Brytanii)











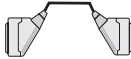





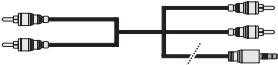









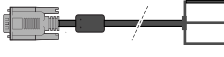

Naciśnij przycisk  aby wyświetlić informacje w formie cyfrowej telegazety. Obsługa jest możliwa za pomocą kolorowych przycisków, przycisków kursora i przycisku OK. Sposób obsługi może się różnić w zależności od zawartości cyfrowego teletekstu. Postępuj zgodnie z instrukcjami wyświetlanymi na ekranie cyfrowego teletekstu. Ponowne wciśnięcie przycisku  powoduje powrót do transmisji telewizyjnych.

Korzystanie z mojego przycisku 1 (**)

Naciskaj MÓJ PRZYCIISK 1 przez pięć sekund, gdy znajdujesz się na żądanym źródle, kanale lub linku, aż na ekranie pojawi się wiadomość „MÓJ PRZYCIISK ZOSTAŁ USTAWIONY”. Potwierdzi ona, że wybrany MÓJ PRZYCIISK jest skojarzony z wybraną funkcją.

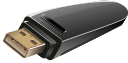
Korzystanie z mojego przycisku 2 (**)

Naciskaj MÓJ PRZYCIISK 2 przez pięć sekund, gdy znajdujesz się na żądanym źródle, kanale lub linku, aż na ekranie pojawi się wiadomość „MÓJ PRZYCIISK ZOSTAŁ USTAWIONY”. Potwierdzi ona, że wybrany MÓJ PRZYCIISK jest skojarzony z wybraną funkcją.

Złącze	Typ	Kable	Urządzenie
	Scart Podłączenie (tył)		
	VGA Podłączenie (tył)		
BOCZNE AV 	PC/YPbPr Audio Podłączenie (bok)	 Boczne audio Kabel do połączeń YPbPr lub PC (nie załączony)	
	HDMI Podłączenie (tył)		
 SPDIF	SPDIF Podłączenie (tył)		
BOCZNE AV 	Boczne AV (Audio/ Wideo) Podłączenie (bok)	 (nie załączony)	
 SŁUCHAWKI	Słuchawki Podłączenie (bok)		
	YPbPr Video Podłączenie (tył)	 Kabel do połączeń PC do YPbPr (nie załączony)	
	USB Podłączenie (bok)		
	CI Podłączenie (bok)		

 **Uwaga:** Do podłączania urządzeń poprzez YPbPr lub boczne wejście AV należy użyć kabli dołączonych do zestawu. Spójrz na powyższą ilustrację. | Aby przestać sygnał YPbPr poprzez wejście VGA, można użyć kabla YPbPr do VGA (nie dołączony) Nie można korzystać z VGA i YPbPr w tym samym czasie. | Aby podłączyć dźwięk z PC, będziesz potrzebować BIAŁEGO i CZERWONEGO wejścia kabla do BOCZNEGO PODŁĄCZENIA AV. | Jeśli urządzenie zewnętrzne jest podłączone poprzez gniazdko SCART, TV automatycznie przełączy się na tryb AV. Podczas oglądania kanałów DTV (Mpeg4 H.264) lub w trybie przeglądarki mediów, wyjście poprzez gniazdko scart nie będzie dostępne. Przy korzystaniu z montażu naściennego (opcja), zalecamy podłączenie wszystkich kabli do tylnych wejść w TV przed zamontowaniem urządzenia na ścianie. Moduł CI można wprowadzić lub wyjąć tylko wtedy, gdy TV jest WYŁĄCZONY. Szczegółowe informacje o ustawieniach znajdują Państwo w instrukcji obsługi modułu.

Pierwsze kroki

Pierwsza instalacja - połączenia USB

Włączanie / wyłączenie

Aby włączyć telewizor

Podłącz przewód zasilający do gniazda 220-240V AC, 50 Hz.

Aby włączyć telewizor, kiedy znajduje się on w trybie oczekiwania:

Proszę wcisnąć "⏻" na pilocie przycisk "P+ P- lub przycisk numeryczny.

Naciskaj boczny przycisk funkcyjny na TV, aż włączy się on z trybu oczekiwania.

Aby wyłączyć telewizor

Proszę wcisnąć przycisk "⏻" na pilocie lub przycisk funkcyjny na telewizorze - telewizor przełączy się wtedy w tryb oczekiwania.

Aby całkowicie wyłączyć TV, wyciągnij wtyczkę kabla z gniazdka.

Uwaga: Gdy telewizor przełącza się w tryb oczekiwania, dioda LED trybu oczekiwania może migać, wskazując, że funkcje takie jak wyszukiwanie, pobieranie danych OAD lub timer są aktywne. LED może migać po włączeniu telewizora z trybu czuwania.

Pierwsza instalacja

Przy pierwszym włączeniu TV pojawi się ekran wyboru języka. Wybierz żądany język i naciśnij OK.

Następnie na ekranie wyświetli się menu pierwszej instalacji. Ustaw żądane parametry korzystając z przycisków nawigacyjnych i po zakończeniu naciśnij OK, aby kontynuować. Można włączyć opcję trybu sklepu tak, aby była dostępna w menu innych ustawień, a funkcje Twojego telewizora będą zilustrowane na górze ekranu. Pojawi się okno dialogowe potwierdzania. Wybierz TAK, aby kontynuować.

Jeśli wybrany jest tryb Home, tryb DOM nie będzie dostępna po pierwszej instalacji. Naciśnij przycisk OK, aby kontynuować.

Domyślny kod PIN może zostać zmieniony w zależności od wybranego kraju.

Jeśli zostaniesz poproszony o wprowadzenie kodu PIN, aby wyświetlić opcję menu, użyj jednego z poniższych kodów: 4725, 0000 ou 1234.

Instalacja anteny

Jeśli wybrałeś opcję **ANTENY** na ekranie typu wyszukiwania, telewizor wyszuka cyfrowe audycje telewizji naziemnej.

 **UWAGA:** Można nacisnąć przycisk MENU, aby anulować.

Po zapisaniu wszystkich dostępnych stacji, ich lista zostanie wyświetlona na ekranie. Jeśli chcesz posortować kanały wg LCN(*), wybierz „tak”, a następnie naciśnij **OK**.

Naciśnij **MENU**, aby wyjść z listy kanałów i oglądać TV.

(* LCN to system logicznego numerowania kanałów organizujący dostępne programy zgodnie z rozpoznawalną sekwencją kanałów.

Instalacja TV kablowej

Jeśli wybierzesz opcję TV KABLOWA, naciśnij przycisk OK na pilocie. Aby kontynuować, wybierz **TAK** i naciśnij **OK**. Aby anulować operację, wybierz **NIE** i naciśnij **OK**. Można wtedy wybrać zakres częstotliwości.

Proszę wprowadzić zakres częstotliwości, używając przycisków numerycznych.

Uwaga: Czas trwania wyszukiwania będzie zależeć od wybranego kroku wyszukiwania.

Odtwarzanie mediów poprzez wejście USB

Używając wejść USB można podłączyć do telewizora 2.5" i 3.5" calowy dysk twardy (z zasilaniem zewnętrznym) lub pendrive.



WAŻNE! Proszę utworzyć kopię zapasową plików znajdujących się na nośniku danych przed podłączeniem nośnika do telewizora. Producent nie ponosi odpowiedzialności za jakiegokolwiek uszkodzone pliki lub utratę danych. Niektóre urządzenia USB (np. odtwarzacze MP3), lub dyski twarde/pendrivy mogą nie być kompatybilne z tym odbiornikiem TV.

Podczas formatowania dysku USB o pojemności 1TB (Tera Byte) lub większej, mogą wystąpić pewne problemy. Należy unikać powtarzanie szybkiego podłączenia i odłączania urządzenia. Może to spowodować uszkodzenie fizyczne odtwarzacza USB, oraz samego nośnika USB. Nie należy wyjmować nośnika USB w czasie odtwarzania na nim znajdujących się plików.

Menu przeglądarki mediów

Można wyświetlać zdjęcia, odtwarzać muzykę i filmy przechowywane na dysku USB po jego podłączeniu do TV. Podłącz dysk USB do jednego z wejść USB znajdujących się z boku TV. Naciskając przycisk **MENU** w trybie przeglądarki mediów uzyskasz dostęp do opcji menu obrzuku, dźwięku i ustawień. Ponowne naciśnięcie przycisku **MENU** spowoduje wyjście z tego ekranu. Możesz zmienić ustawienia przeglądarki mediów przy pomocy menu ustawień.

Obsługa trybu pętla/ losowe

Rozpocznij odtwarzanie, używając OK/ i uruchom 	TV odtworzy następny plik i zapętlí listę.
Rozpocznij odtwarzanie, używając Ok i uruchom 	ten sam plik będzie odtwarzany w pętli (powtarzany).
Rozpocznij odtwarzanie, używając OK i uruchom 	ten sam plik będzie odtwarzany losowo.

Zawartość menu obrazu

Tryb	Tryb obrazu można dopasować do własnych preferencji lub wymagań. Tryb obrazu można ustawić na jedną z następujących opcji: Kino, Gra, Dynamiczny i Naturalny .
Kontrast	Ustawia wartości jasności i ciemności ekranu.
Jasność	Ustawia wartości jasności ekranu.
Ostrość	Ustawia wartości ostrości dla obiektów wyświetlanych na ekranie.
Kolor	Ustawia wartości kolorów, dopasowując je.
Tryb oszczędzania energii	Ustawienie trybu oszczędzania energii do trybu Eco, wyłączenie obrazu. (Gdy wybrany jest tryb dynamiczny, tryb oszczędzania energii jest automatycznie wyłączony).
Podświetlenie (opcja)	To ustawienie kontroluje poziom podświetlenia. Funkcja podświetlenia będzie nieaktywna podczas włączonego trybu oszczędzania energii Eco. Podświetlenie nie może zostać włączone w trybie VGA lub przeglądania mediów, lub gdy tryb obrazu ustawiony jest na grę.
Redukcja szumów	Jeżeli transmitowany sygnał jest słaby i występują zakłócenia obrazu, użyj ustawienia redukcji szumu, aby zredukować takie zakłócenia.

Ustawienia zaawansowane

Kontrast dynamiczny	Wartość kontrastu dynamicznego może zostać zmieniona zgodnie z upodobaniami.
Temperatura koloru	Ustawia pożądany ton koloru.
Powiększenie obrazu	<i>Wybierz żądany rozmiar obrazu w menu powiększenia obrazu.</i> Uwaga: Auto (Opcja dostępna tylko w trybie Scart z SCART Pin8 napięcia wysokie / niskie napięcia przełączania).
HDMI True Black	Podczas oglądania ze źródła HDMI, funkcja ta będzie widoczna w menu ustawień obrazu. Można użyć tej funkcji, aby poprawić czerń w obrazie.
Tryb filmu	Filmy są konwertowane z różną liczbą ramek na sekundę w porównaniu do zwykłych programów telewizyjnych. Włącz tę funkcję podczas oglądania filmów, aby wyraźniej zobaczyć szybkie sceny ruchu.
Odcień skóry	Poziom kontrastu może być zmieniony pomiędzy -5 a 5.
Zmiana koloru	Ustawia pożądany ton koloru.
Wzmocnienie RGB	Korzystając z tego elementu można ustawić wartości temperatury koloru.
Reset	Resetuje ustawienia obrazu do ustawień fabrycznych. (za wyjątkiem trybu gry)
Autopozycja (w trybie PC)	Optimiza automaticamente o visor. Premir em OK para optimizar.
Pozycja H (w trybie PC)	Ten element przesuwa obraz poziomo w prawą lub lewą stronę na ekranie.
Pozycja V (w trybie PC)	Ten element przesuwa obraz pionowo w górę lub w dół na ekranie.
Częstotliwość zegara (w trybie PC)	Zegar punktów pozwala na wyregulowanie zakłóceń, które pojawiają się jako pasma pionowe przy intensywnym wyświetlaniu punktów np. na arkuszu kalkulacyjnym lub w paragrafach lub tekście z mniejszą czcionką.
Faza (w trybie PC)	W zależności od rozdzielczości i częstotliwości skanowania, można zaobserwować zamglony lub głośny obraz na ekranie. Aby przeciwdziałać temu zjawisku należy użyć tej opcji.

Po wyborze trybu VGA (PC), niektóre pozycje w menu Obraz będą niedostępne. Pojawiają się one w trybie PC.

Zawartość menu dźwięku	
Głośność	Ustawia głośność.
Equalizer	Wybiera tryb equalizera. Ustawienia indywidualne są dostępne tylko w trybie użytkownika.
Balans	Ustawienie to jest do ustawiania lewego lub prawego balansu.
Słuchawki	Ustawia głośność słuchawek
Tryb dźwięku	Funkcja ta ustawia określony poziom głośności dla programów.
AVL (Automatic Volume Limiting)	Funkcja ta ustawia określony poziom głośności dla programów.
Wyjście cyfrowe	Ustawia tryb audio wyjścia cyfrowego.
Zawartość menu ustawień	
Dostęp warunkowy	Kontroluje moduły dostępu warunkowego, jeśli są dostępne.
Język	Konfiguruje ustawienia języka (może zmieniać się w zależności od wybranego kraju). Będą dostępne ustawienia wybrane oraz bieżące. Ustawienia bieżące mogą być zmienione tylko wtedy, jeśli umożliwia to nadawca audycji.
Kontrola rodzicielska	Wprowadź hasło, aby zmienić ustawienia blokady rodzicielskiej. Można także ustawić nowy numer PIN.
Timery	Ustaw tryb uśpienia, aby wyłączyć telewizor po pewnym czasie. Ustawienia timerów dla wybranych programów. (Nagrywanie USB)
Data/Godzina	Ustawia datę i godzinę.
Źródła	Włącza lub wyłącza wybrane opcje źródeł.
Inne ustawienia: Wyświetla inne opcje ustawień:	
Limit czasu menu	Zmienia limit dla czasu wyświetlania menu.
Skansowanie kanałów kodowanych	Gdy ustawienie to jest aktywne, podczas wyszukiwania znajdowane będą także kanały kodowane.
Niebieskie tło	Aktywuje lub dezaktywuje niebieskie tło podczas, gdy sygnał jest słaby lub go w ogóle nie ma.
Uaktualnienie oprogramowania	Aby zapewnić TV zawsze najświeższe oprogramowanie sprzętowe.
Wersja aplikacji	Wyświetla wersję aplikacji.
Osoby niedosłyszące	Włącza funkcje specjalne przesyłane przez nadawcę programu.
Opis Audio	Opis audio odnosi się do dodatkowej narracji dla osób niewidzących i niedowidzących dla mediów wizualnych, włącznie z telewizją i kinem. Tej funkcji można używać tylko wtedy, gdy nadawca obsługuje dodatkową ścieżkę narracji. <i>Uwaga: Funkcja opisu audio jest niedostępna podczas nagrywania lub korzystania z funkcji przesunięcia czasu.</i>
Automatyczne wyłączenie telewizora	Można ustawić wartość limitu czasu funkcji automatycznego wyłączenia. Gdy zostanie osiągnięta wartość limitu czasu i TV nie był w tym czasie eksploatowany, TV przejdzie w tryb oczekiwania.
Typy transmisji	Wybiera rodzaj transmisji

Opcje i funkcje menu TV

Wyszukiwanie w trybie oczekiwania (opcja)	Możesz ustawić czas dla funkcji automatycznego wyłączenia telewizora. Po upływie określonego czasu, i o ile TV był nie oglądany przez wybrany czas, odbiornik przełączy się w tryb oczekiwania. Jeśli TV odnajdzie jakieś nowe lub brakujące kanały, wyświetli się menu pytające, czy wprowadzić zmiany. Lista kanałów zostanie zaktualizowana po tym procesie.
Tryb sklepu	Jeśli TV będzie prezentowany w sklepie, warto skorzystać z tego trybu. Podczas gdy tryb jest aktywny, niektóre pozycje w menu telewizora mogą być niedostępne.
Tryb włączania	Ustawienie to konfiguruje preferencje trybu uruchamiania.
Zawartość menu instalacji i dostrajania	
Automatyczne skanowanie kanałów (dostrajanie) (jeśli dostępne)	Wyświetla opcje automatycznego strojenia. Cyfrowa telewizja naziemna: Wyszukiwanie i zapamiętywanie kanałów cyfrowej telewizji naziemnej. Cyfrowa telewizja kablowa: Wyszukiwanie i zapamiętywanie kanałów cyfrowej telewizji kablowej. Telewizja analogowa: Wyszukiwanie i zapamiętywanie kanałów analogowej telewizji. Telewizja naziemna analogowa i cyfrowa: Wyszukiwanie i zapamiętywanie kanałów analogowej i cyfrowej telewizji naziemnej. Telewizja kablowa analogowa i cyfrowa: Wyszukiwanie i zapamiętywanie kanałów analogowej i cyfrowej telewizji kablowej.
Ręczne skanowanie kanałów	Funkcja ta może być użyta wyłącznie dla przekazu bezpośredniego.
Wyszukiwanie kanałów sieciowych	Wyszukuje kanały połączone ze stacjami.
Dostrajanie analogowe	Można użyć tego ustawienia do dostrajania kanałów analogowych. Ta funkcja jest nie dostępna, jeśli nie ma na liście kanałów telewizji analogowej.
Pierwsza instalacja	Usuwa wszystkie zachowane kanały i ustawienia, resetuje TV do ustawień fabrycznych.

Funkcje podstawowe TV

Korzystanie z listy kanałów

Telewizor sortuje wszystkie stacje zapisane na liście kanałów.

Konfiguracja ustawień kontroli rodzicielskiej.

Aby uniemożliwić oglądanie pewnych programów, kanały i menu mogą zostać zablokowane przy użyciu systemu kontroli rodzicielskiej.

Aby wyświetlić menu opcji kontroli rodzicielskiej, powinno się wprowadzić numer PIN. Fabryczny numer PIN to 0000. Po wpisaniu poprawnego PINu, pojawi się menu ustawień kontroli rodzicielskiej:

Blokada menu: Ustawienie blokady Menu umożliwia włączenie lub wyłączenie dostępu do menu.

Blokada wieku: Jeśli w sygnale znajduje się informacja ograniczeń wiekowych, a ustawiony limit wiekowy został przekroczony, wówczas blokada dla danej audycji jest aktywowana.

Blokada rodzicielska: Gdy blokada jest włączona, telewizor może być sterowany jedynie za pomocą pilota. W tym przypadku przyciski na panelu sterowania są nieaktywne.

Ustaw kod PIN: Wybór nowego numeru PIN.

Domyślny kod PIN może zostać zmieniony w zależności od wybranego kraju.

Jeśli zostaniesz poproszony o wprowadzenie kodu PIN, aby wyświetlić opcję menu, użyj jednego z poniższych kodów: 4725, 0000 ou 1234.

Elektroniczny przewodnik po programach (EPG)

Niektóre kanały, ale nie wszystkie, podają informacje o aktualnym i następnym programie. Naciśnij przycisk , aby wyświetlić menu **EPG**.

Czerwony przycisk (poprzedni dzień): Wyświetla programy z poprzedniego dnia.

Zielony przycisk (następny dzień): Wyświetla programy na następny dzień.

Żółty przycisk (Powiększenie): Rozwija informacje o programie.

Niebieski przycisk (filtr): Wyświetla opcje filtrowania.

SUBTTL: Proszę nacisnąć przycisk SUBTITLE, aby wejść do menu wyboru gatunku. Przy pomocy tej funkcji można przeszukać bazę danych przewodnika po programach zgodnie z wybranym rodzajem programu. Informacje dostępne w przewodniku po programach zostaną wyszukane i wyświetlona zostanie lista wyników odpowiadających wprowadzonym kryteriom.

INFO: Wyświetla szczegółowe informacje o wybranym programie.

Przyciski numeryczne (bezpośrednie przechodzenie): Umożliwiają bezpośrednie przejście do wybranego kanału poprzez wprowadzenie jego numeru.

OK: Wyświetla opcje programu.

Teletext (wyszukiwanie): Wyświetla menu „Wyszukiwanie w przewodniku”.

☺ **(Teraz):** Pokazuje bieżący program.

Uaktualnienie oprogramowania

Twój TV jest w stanie odnaleźć aktualizacje w sygnale z anteny/kabla i automatycznie je zainstalować.

Wyszukiwanie aktualizacji oprogramowania poprzez interfejs

Navegue simplemente no menu principal. Wybierz **ustawienia** i menu **inne ustawienia**. W **innych ustawieniach** należy przejść do **aktualizacji oprogramowania** i nacisnąć **OK**, aby wyszukać nową aktualizację oprogramowania.

Tryb wyszukiwania i aktualizacji o 3 nad ranem

W przypadku, gdy telewizor podłączony jest do anteny, a funkcja automatycznego skanowania jest włączona, wówczas odbiornik przeszukuje o 03:00 pasmo w celu wykrycia i przeprowadzenia aktualizacji oprogramowania.

Uwaga: Jeśli po aktualizacji TV nie będzie chciał się włączyć, wyciągnij na 2 minuty wtyczkę z kontaktu i włącz go ponownie.

Rozwiązywanie problemów i wskazówki

TV nie chce się włączyć

Upewnij się, że przewód zasilający jest prawidłowo podłączony do gniazdka sieciowego. Bateria w pilocie może być wyczerpana. Naciśnij przycisk zasilania na telewizorze.

Słaba jakość obrazu

- Czy wybrany został prawidłowy system TV?
- Niski poziom sygnału może powodować zniekształcenia obrazu. Proszę sprawdzić instalację antenową.
- Sprawdź, czy wprowadziłeś właściwą częstotliwość kanału, jeśli dostrajasz TV manualnie.
- Jakość obrazu może się pogorszyć, gdy dwa urządzenia są podłączone do telewizora w tym

samym czasie. W takim przypadku proszę odłączyć jedno z urządzeń.

Brak obrazu

- Brak obrazu oznacza, że telewizor nie odbiera sygnału telewizyjnego. Proszę sprawdzić, czy został wybrany właściwy przycisk na pilocie? Proszę sprawdzić, czy wybrane zostało także właściwe źródło sygnału.
- Czy antena jest podłączona prawidłowo?
- Czy kabel anteny jest zniszczony?
- Czy do podłączenia anteny użyto odpowiednich wtyczek?
- W przypadku wątpliwości proszę się skonsultować ze sprzedawcą.

Brak dźwięku

- Czy dźwięk TV został wyłączony? Aby włączyć ponownie dźwięk, naciśnij przycisk „”, lub zwiększ poziom głośności.
- Dźwięk dochodzi tylko z jednego głośnika. Czy balans nie został ustawiony tylko w jednym kierunku? Proszę odnieść się do menu dźwięku. altifalante. Czy balans nie został ustawiony tylko w jednym kierunku? Proszę odnieść się do menu dźwięku.

Pilot nie działa

- Baterie mogą być wyczerpane. Wymień baterie.

Nie można wybrać źródła

- Jeżeli nie można wybrać źródła wejścia, być może nie zostało podłączone żadne urządzenie.
- Proszę sprawdzić kable AV i podłączenia urządzenia.

Szybkie menu

Szybkie ustawienia pozwolą Ci uzyskać bezpośredni dostęp do pewnych opcji. Menu to zawiera tryb oszczędzania energii, tryb obrazu, ustawienia korektora graficznego, ulubione i automatyczny wyłącznik czasowy. Proszę wcisnąć przycisk Q.MENU na pilocie, aby wyświetlić szybkie menu. Więcej szczegółów dotyczących wymienionych funkcji znajdziesz w dalszych rozdziałach.

Typowe tryby wyświetlania dla wejścia PC

W poniższej tabeli przedstawiono ilustrację trybów wyświetlania wideo. Twój telewizor może nie obsługiwać wszystkich rozdzielczości. Telewizor obsługuje rozdzielczość do 1920x1080.

Indeks	Rozdzielczość	Częstotliwość
1	800x600	56 Hz
2	800x600	60 Hz
3	1024x768	60 Hz
4	1280x768	60 Hz
5	1360x768	60 Hz
6	1280x1024	60 Hz
7	1280x960	60 Hz
8	1280x1024	60 Hz
9	1400x1050	60 Hz
10	1600x1200	60 Hz
11	1920x1080	60 Hz

Kompatybilność sygnałów AV i HDMI

Źródło	Obsługiwane sygnały	Dostępne	
EXT (SCART)	PAL 50/60	O	
	NTSC 60	O	
	RGB 50	O	
	RGB 60	O	
Boczne AV	PAL 50/60	O	
	NTSC 60	O	
PC/ YPbPr	480I, 480P	60Hz	O
	576I, 576P	50Hz	O
	720P	50Hz,60Hz	O
	1080I	50Hz,60Hz	O
	1080P	50Hz,60Hz	O
HDMI1	480I	60Hz	O
	480P	60Hz	O
	576I, 576P	50Hz	O
	720P	50Hz,60Hz	O
	1080I	50Hz,60Hz	O
	1080P	24Hz, 25Hz 30Hz, 50Hz, 60Hz	O

(X: Niedostępne, O: Dostępny)

W niektórych przypadkach sygnał może nie być wyświetlany prawidłowo na ekranie. Problem może być spowodowany niekompatybilnością ze standardami urządzenia źródłowego (DVD, dekoder TV cyfrowej itp.). Jeśli zauważyłeś podobne zjawisko należy skontaktować się ze sprzedawcą lub producentem urządzenia źródłowego.

Obsługiwane formaty plików dla trybu USB

Multimedia	Rozszerzenie pliku	Format		Uwagi (Maks. Rozdzielczość/Prędkość transmisji itp.)
		Obraz	Dźwięk	
Film	mpg, mpeg	MPEG1, MPEG2		MPEG1: 768x576 @30P MPEG2:1920x1080 @ 30P
	vob	MPEG2		1920x1080 @ 30P
	mp4	MPEG4, Xvid , H.264		
	mkv	H.264, MPEG4,VC-1		
	avi	MPEG2, MPEG4, Xvid , H.264		
	flv	H.264/VP6/Sorenson		H.264/VP6:1920x1080 @ 30P Sorenson: 352x288 @30P
	3gp	MPEG4 , H.264		1920x1080 @ 30P
	wmv,asf	MPEG4 , VC-1		1920x1080 @ 30P
Muzyka	.mp3	-	MPEG 1 Layer 1 / 2 (MP3)	32Kbps ~ 320Kbps(prędkość transmisji danych)32K, 44.1k, 48k Hz,16K, 22.05K, 24K Hz,8K, 11.025K, 12K Hz(częstotliwość próbkowania) max szer. x wys = 17000x10000
Zdjęcie	.jpg .jpeg	Podst. JPEG	-	4147200bytes max szer. x wys. = 4000x4000
	.bmp	Progresywny JPEG	-	3840000bytes max szer. x wys. = 3760x4096 3840000 bitów
Napisy	.sub .srt	-	-	-

A	Product Fiche		
B	Commercial Brand: FERGUSON		
C	Product No.	10087963	
D	Model No.	V22134LW	
E	Energy efficiency class	A	
F	Visible screen size (diagonal, approx.) (Inch/cm)	22 inches	56 cm
G	On mode average power consumption (Watt)	22	
H	Annual energy consumption (kWh/annum)	32	
I	Standby power consumption (Watt)	0,5	
J	Off mode power consumption (Watt)	0	
K	Display resolution (px)	1920 x 1080	

	A	B	C	D	E	F
English	Product Fiche	Commercial Brand	Product No.	Model No.	Energy efficiency class	Visible screen size (diagonal, approx.) (Inch/cm)
Deutsch	Produkt-Datenblatt	Markenzeichen	Produkt-Nr.	Modell-Nr.	Energieeffizienzklasse	Sichtbare Bildschirmgröße (diagonal, ca.) (Zoll /cm)
عربي	قائمة المنتج	العلامة التجارية: تيمونيك	رقم المنتج	رقم الموديل	فئة كفاءة الطاقة	حجم الشاشة المرئية (قطري) (بوصة/سم)
Български	Справочен лист с техническите данни	Търговска марка	Продукт №	Модел №	Клас на енергийна ефективност	Видим размер на екрана (диагонал, прибл.) (инча /см)
čeština	Informační list	Značka výrobce	Číslo produktu	Model č.	Energetická třída	Viditelná velikost obrazovky (úhlopříčka, přibliž.) (palců /cm)
Dansk	Produktoplysningskema	Varemærke	Produktnr.	Model nr.	Energieeffektivitetsklasse	Synlig skærmsstørrelse (diagonal, ca.) (HK/cm)
Suomi	Tuote fiche	Kaupallinen merkki	Tuote nro.	Malli nro.	Virran tehokkuusluokka	Näkytään kuvaruudun koko (diagonaalinen, n.) (tuumaa/cm)
Français	Fiche du produit	Marque commerciale	Produit N°	Modèle N°	Classe d'efficacité énergétique	Taille d'écran visible (diagonale, approx.) (pouces/cm)
Hrvatski	SAŽETAK PROIZVODA	Trgovačka marka	Br. proizvoda	Br. modela	Klasa energetske učinkovitosti	Vidljiva veličina ekrana (dijagonalna, približno) (inča/cm)
Nederlands	Productfiche	Commercieel merk.	Productnr.	Modelnr.	Energie efficiënte klasse	Zichtbare schermgrootte (diagonaal, ca.) (inches/cm)
Español	Ficha del Producto	Marca Comercial	N° de Producto	N° de Modelo	Clasificación Energética	Tamaño de pantalla visible (diagonal, approx.) (pulgadas/cm)
Svenska	Produktspecifikation	Varumärke	Produktnr.	Modellnr.	Energi klass	Synlig skärmstorlek (diagonal, ungefärlig) (tum/cm)
Italiano	Scheda prodotto	Marchio commerciale	Numero prodotto	Numero modello	Classe di efficienza energetica	Dimensioni visibili dello schermo (diagonale, circa) (pollici/cm)
Polski	KARTA PRODUKTU	Marka produktu	Nr produktu	Nr modelu	Klasa efektywności energetycznej	Widoczny obraz ekranu (przekątna, około) (cal/cm)
Magyar	Termékismertető adatlapp	Kereskedelmi márka	Termékszám	Modellszám	Energiatahatékonyági osztály	Látható képtartomány (diagonális, kb.) (inches/cm)
Norsk	Produktinformasjon	Kommersiell merkevarer	Produkt nr.	Modell nr.	Energieeffektivitets klasse	Synlig skjermstørrelse (diagonal, ca.) (tommer/cm)
Português	Ficha do produto	Marca Comercial	Produto N°	Modelo N°	Classificação eficiência energética	Tamanho ecrã visível (diagonal, approx.) (polegadas/cm)
Română	Fișă produs	Marcă comercială	Nr. Produs	Nr. Model	Clasa de eficiență energetică	Dimensiunea ecranului vizibil (diagonală, aprox.) (inch/cm)
Русский	Справочный листок технических данных изделия	Торговая марка	Номер изделия	Номер модели	Класс энергопотребления	Видимый размер экрана (по диагонали, Окколо) (дюймов/см)
беларуская	Справочны лістак тэхнічных даных іздзя	Торговая марка	Номер іздзя	Номер модели	Класс энергопотребления	Відимый размер экрана (по дыяганалі, Около) (двоймов/см)
македонски	Технички податоци	Комерцијална марка	Производ бр.	Модел бр.	Класа на енергетска ефикасност	Г димензија на видлив екран (дијагонала, околу) (инчи/см)
український	Технічні дані	Комерційна марка	Артикул	Модель	Клас енергоспоживання	Видимий розмір екрана (діагональ, приблизно) (дюймів/см)
Srpski	Tehničke odlike	Komercijalna marka	Proizvod br.	Model br.	Klasa energetske efikasnosti	Видљива величност екрана (дијагонала, током) (inča/cm)
Slovenčina	Informačný list	Značka výrobcu	Číslo produktu	Model č.	Energetická trieda	Viditelná velikost obrazovky (úhlopriečka, zhruba) (palcov/cm)
Slovensčina	Opis izdelka	Komercialna znamka	Št. izdelka	Št. Modela	Razred energetske učinkovitosti	Vidna velikost zaslona (diagonala, pribli.) (palcev/cm)
Ελληνικ	Δεληό προδόνος	Ευπορικό σήμα	Αρ. Προδόνος	Αρ. Μοντέλου	Κατηγορία ενεργειακής απόδοσης	Ορατό μέγεθος οδόνος (διανύονος, περί.) (inches/cm)
Bosanski	Tehnički podaci	Komercijalna marka	Produkt br.	Model br.	Klasa energetske efikasnosti	Vidljiva veličina ekrana (diagonala, približno.) (inča/cm)
עברית	מידע טכני	מסומת המוצר	מסומת המוצר	מסומת המודל	סיווג יעילות אנרגטית	גודל מסך גלוי (דיאגנל, בקירוב) (inches/cm)
Türkçe	Ürün fişi	Ticari Marka	Ürün No.	Model No.	Enerji verimliliği sınıfı	Görülen ekran boyutu (çapraz, yaklaşık.) (inç/cm)
Shqip	Të dhënat e produktit	Marka tregtare	Nr. i produktit.	Nr. i modelit.	Klasa e eficiency së energjisë	Madhësia e ekranit të dukshëm (diagonal, afërsisht) (inç/cm)
Lietuvių	Gaminio etiketė	Gamintojas	Gaminio Nr.	Modelio Nr.	Energetinio efektyvumo klasė	Matomas ekrano dydis (strižaine, approx.) (colų/cm)
Latviešu	Produkta apraksts	Marka	Produkta nr.	Modeļa nr.	Enerģoefektivitātes klase	Ekrāna izmērs (pa diagonāli, aptuŗam) (colļas/cm)
Eesti	TOOTEKIRJELDUS	Tootja firma	Toote nr.	Mudeli nr.	Energiaklass	Vaadatava ekrani suurus (diagonaal, umbes) (tooll/cm)
فارسی	مشخصات محصول	مارک تجاری	شماره محصول	شماره مدل	گروه کارایی انرژی	اندازه صفحه قابل مشاهده (قطری، تقریباً) (انچ/سم)

	G	H	I	J	K
English	On mode average power consumption (Watt)	Annual energy consumption (kWh/annum)	Standby power consumption (Watt)	Off mode power consumption (Watt)	Display resolution (px)
Deutsch	Durchschnittlicher Stromverbrauch im eingeschalteten Zustand (Watt)	Jährlicher Energieverbrauch (kWh/Jahr)	Standby-Stromverbrauch (Watt)	Stromverbrauch im ausgeschalteten Zustand (Watt)	Display-Auflösung (px)
عربي	متوسط استهلاك الطاقة عند التشغيل (وات)	الاستهلاك السنوي للطاقة (كيلوواط/سنة)	استهلاك الطاقة في وضع الاستعداد (وات)	استهلاك الطاقة في وضع الإيقاف (وات)	وضوح الشاشة (بكسل)
Български	Средна консумация на електроенергия във включено състояние (Watt)	Годишна консумация на електроенергия (kWh/Годишна)	Консумация на електроенергия в режим на готовност (Watt)	Консумация на електроенергия в изключено състояние (Watt)	Разделителна способност на дисплея (пиксела)
čeština	Průměrná spotřeba elektrické energie v zapnutém režimu (Wattů)	Roční spotřeba energie (kWh/Roční)	Spotřeba elektrické energie v pohotovostním režimu (Wattů)	Spotřeba elektrické energie ve vypnutém režimu (Wattů)	Rozlišení displeje (px)
Dansk	Gennemsnitligt strømforbrug i tændt tilstand (Watt)	Årligt energiforbrug (kWh/Årligt)	Strømforbrug (standby)(Watt)	Strømforbrug i slukket tilstand (Watt)	Skærmopløsning (px)
Suomi	Päälii-tilan keskimääräinen virrankulutus (Wattia)	Vuosittainen sähkönkulutus (kWh/Vuosittainen)	Vakiovirran kulutus (Wattia)	Pois-tilan virrankulutus (Wattia)	Näytön erotteilykyky (piksella)
Français	Consommation énergétique moyenne en mode "marche" (Watt)	Consommation énergétique annuelle (kWh/annuel)	Consommation d'énergie en veille (Watt)	Consommation d'énergie en mode "arrêt" (Watt)	Résolution de l'écran (px)
Hrvatski	Prosječna potrošnja el. energije kada je proizvod uključen (Watta)	Godišnja potrošnja el. Energije (kWh/Godišnja)	Potrošnja el. energije u modu pripravnosti (Watta)	Potrošnja el. energije kada je proizvod isključen (Watta)	Rezolucija zaslona (piksela)
Nederlands	Aan-modus gemiddeld stroomverbruik (Watt)	Jaarlijks energieverbruik (kWh/Jaarlijks)	Stand-by stroomverbruik (Watt)	Uit-modus stroomverbruik (Watt)	Schermeresolutie (px)
Español	Consumo eléctrico medio, en funcionamiento (Vatio)	Consumo eléctrico anual (kWh/año)	Consumo en modo en espera (Vatio)	Consumo eléctrico modo apagado (Vatio)	Resolución de pantalla (px)
Svenska	Strömkonsumtion i PÅ-läge (Watt)	Energikonsumtion per år (kWh/Årligt)	Strömkonsumtion i viloläge (Watt)	Strömkonsumtion i AV-läge (Watt)	Skärmpoplösning (pixlar)
Italiano	Consumo di corrente media da accesa (Watt)	Consumo annuale di energia (kWh/annuo)	Consumo di corrente in modalità standby (Watt)	Consumo di corrente da spenta (Watt)	Risoluzione del display (px)
Polski	Średnie zużycie energii w trybie włączonym (Watów)	Roczne zużycie energii (kWh/Roczne)	Średnie zużycie energii w trybie oczekiwania (Watów)	Zużycie energii w trybie wyłączonym (Watów)	Rozdzielczość obrazu (pikseli)
Magyar	Energiafogyasztás bekapcsolva hagyott üzemmódban (Watt)	Éves energiafogyasztás (kWh/Éves)	Energiafogyasztás standby üzemmódban (Watt)	Energiafogyasztás kikapcsolt üzemmódban (Watt)	Képperryőlbontás (px)
Norsk	Gjennomsnittlig strømforbruk (Watt)	Årlig strømforbruk (kWh/Årlig)	Hvilemodus strømforbruk (Watt)	Av-modus strømforbruk (Watt)	Skjermopløsning (piksler)
Português	Consumo energia em modo médio (Watt)	Consumo anual energia (kWh/ano)	Consumo energia em stand-by (Watt)	Consumo energia em modo alimentação (Watt)	Resolução do visor (pixel)
Română	Consum electric mediu în modul pornit (Watt)	Consum anual de energie (kWh/ano)	Consum electric în stare de repaus (Watt)	Consum electric în modul oprit (Watt)	Rezoluția ecranului (pixeli)
Русский	Средний расход энергии в режиме включения (ватт)	Ежегодный расход энергии (кВтГ/Годовое)	Расход энергии в режиме ожидания (ватт)	Расход энергии в режиме выключения (ватт)	Разрешение экрана (пикселей)
беларуская	Средний расход энергии в режиме включения (ватт)	Ежегодный расход энергии (кВтГ/Годовое)	Расход энергии в режиме ожидания (ватт)	Расход энергии в режиме выключения (ватт)	Разрешение экрана (пикселей)
македонски	Просечна потрошувачка кога е вклучен	Годишна потрошувачка на енергија (kWh/Годишна)	Потрошувачка во мирување (вати)	Потрошувачка кога е исклучен (вати)	Резолуција на екран (пиксели)
український	Середня споживана потужність у робочому режимі (Вт)	Середньорічна споживана потужність (кВтГ/Річне)	Споживана потужність у режимі очікування (Вт)	Споживана потужність у вимкненому стані (Вт)	Роздільна здатність екрана (пікселі)
Srpski	Prosječna potrošnja kada je uključen (Vati)	Godišnja potrošnja energije (kWh/Godišnja)	Potrošnja tokom mirovanja (Vati)	Potrošnja kada je isključen (Vati)	Rezolucija displeja (piks.)
Slovenčina	Priemerná spotreba elektrickej energie v zapnutom režime (Wattov)	Ročná spotreba energie (kWh/Ročná)	Spotreba elektrickej energie v pohotovostnom režime (Wattov)	Spotreba elektrickej energie vo vypnutom režime (Wattov)	Rozlišenie displeja (pixl.)
Slovenščina	Poraba električne energije v poravnem načinu (Wattov)	Letna poraba energije (kWh/Letna)	Poraba energije v stanju pripravljenosti (Wattov)	Poraba energije načinu izklopa (Wattov)	Resolucija zaslona (piks.)
Ελληνικ	Μέση καταπόληση ρεύματος λειτουργίας (Watt)	Ετήσια καταπόληση ενέργειας (kWh/Ετήσια)	Καταπόληση ρεύματος στην αναμονή (Watt)	Καταπόληση ρεύματος σε απενεργοποίηση (Watt)	Ανάλυση οθόνης (Πίξελ)
Bosanski	Prosječna potrošnja kada je uključen (Watt)	Godišnja potrošnja energije (kWh/Godišnja)	Potrošnja tokom mirovanja (Watt)	Potrošnja kada je isključen (Watt)	Rezolucija ekrana (piks.)
עברית	ממוצע ממוצע בצבץ ממוצע (ואט)	צבץ ממוצע שנתי (קוט/שנתי)	צבץ ממוצע במצב המתנה (ואט)	צבץ ממוצע ממוצע במצב כבוי (ואט)	רזולוציית המסך (פיקסל)
Türkçe	Açık moddaki ortalama güç tüketimi (Watt)	Yıllık enerji tüketimi (kWh/yıllık)	Bekleme durumunda enerji tüketimi (Watt)	Kapalı moddaki güç tüketimi (Watt)	Ekran çözünürlüğü (piks.)
Shqip	Konsumi mesatar i energjisë si i ndezur (Watt)	Konsumi vjetor i energjisë (kWh/vjetor)	Konsumi i energjisë si në gatishmëri (Watt)	Konsumi i energjisë si i fikur (Watt)	Rezolucioni i ekranit (piks.)
Lietuvių	Vidutinės energijos sąnaudos įjungus (Vatai)	Metinės energijos sąnaudos (kWh/Metinės)	Energijos sąnaudos budėjimo režimu (Vatai)	Energijos sąnaudos išjungus (Vatai)	Ekranu skiriamoji geba (pikselių)
Latviešu	Enerģijas patēriņš aktīvā režīmā (Vati)	Gada enerģijas patēriņš (kWh/gada)	Enerģijas patēriņš gaidīšanas režīmā (Vati)	Enerģijas patēriņš izslēgtā stāvoklī (Vati)	Displeja rezolūcija (pikseliem)
Eesti	Keskmine energiakuulu töörežiimis (Vatti)	Aastane energiakuulu (kWh/aastane)	Energiakuulu ooterežiimis (Vatti)	Energiakuulu väljalülitatud olekus (Vatti)	Ekraani resolutsioon (piksilit)
فارسی	میان متوسط مصرف برقی در حالت فعال (وات)	میان انرژی مصرفی در سال (کیلووات ساعت/ایر سال)	مصرف برقی در حالت آماده به کار (وات)	میان مصرف برقی در حالت غیرفعال (وات)	وضوح نمایش/حداکثر

Szybka Pomoc

Aktualne oprogramowanie, instrukcje obsługi i inne materiały:

www.ferguson-digital.eu > dział "Pobierz"

Pytania i odpowiedzi (FAQ):

www.ferguson-digital.eu > dział "Pytania"

Kontakt z pomocą techniczną:

www.ferguson-digital.eu > "Pomoc techniczna"



www.ferguson.pl

www.ferguson-digital.eu

Ferguson Sp. z o.o.
ul. Sielawy 13, 61-619 Poznań/POLAND
tel. +48 61 822 05 11 w. 39
www.ferguson-digital.eu



50264965