

**4K**  DUALBAND Wi-Fi  
**HDMI HEVC**  
**2.0 H.265**

**Bedienungsanleitung**

**Deutsch**

**FBOX** **4K**  
Turns your TV into Smart TV

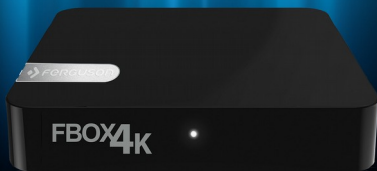

FBOX4K

---

---

## **ACHTUNG !!!**

1. Ihr USB-Laufwerk muss dem USB2.0-Standard gerecht sein. Für das Aufnehmen muss das Gerät eine absolute Daten-Schreibgeschwindigkeitsrate von **9.0MB/s** oder mehr aufweisen. USB-Laufwerke mit einer niedrigeren Daten-Schreibrate oder billige Modelle unbekannter Herkunft (z.B. Werbemittel) können Probleme beim Aufnehmen bereiten oder sogar von Ihrem Empfänger überhaupt nicht erkannt werden; Bildeinfrieren, Rückler, Bild-Artefakte und Tonprobleme sind nicht zu vermeiden.

2. Es werden nur Laufwerke mit einer einzigen Partition mit NTFS oder FAT32-Dateisystem formatiert unterstützt (wir empfehlen das NTFS). Falls Ihr Laufwerk diese Bedingung nicht erfüllt oder Ihnen dieses unklar ist, bereiten Sie bitte das Laufwerk im PC bevor Sie es an den Receiver anschließen.

3. Extrem große, stark fragmentierte oder volle Laufwerke können auch nicht richtig aufnehmen und fließend wiedergeben.

## **CAUTION**

1. Während einer Aufnahme oder Wiedergabe, trennen Sie keinesfalls das USB-Laufwerk vom Gerät! Das könnte fatale Folgen für das Gerät (Flashspeicher kann beschädigt werden) oder für Ihre Daten oder/und physisch für das USB-Laufwerk haben! Am besten halten Sie die Wiedergabe /

---

---

Aufnahme an und entfernen das USB-Laufwerk sicher über das Menü.

2. Das Gerät (speziell am USB-Port) nicht mit nassen / feuchten Händen betätigen! Gefahr eines Stromschlags und der Gerätebeschädigung! Ihr USB-Laufwerk kann dabei auch beschädigt werden!

### **GNU-/GPL-Lizenz**

Bitte machen Sie sich mit den rechtlichen Vorkehrungen bekannt. Zu finden unter „Settings“ > „About FBOX4K“> „Legal information“ (eine Internetverbindung ist erforderlich) oder besuchen Sie die folgende Internetseite <http://source.android.com/source/licenses.html>

### **SOFTWARE ZUM DOWNLOAD**

Ferguson hat alle ihr verfügbaren Möglichkeiten ausgenutzt um für Ihr Gerät möglich neuste Software zu liefern, um abzusichern, dass der Receiver möglich auf neusten technischem Stande ist. Ferguson hält sich das Recht vor, Änderungen in der Gerätesoftware ohne Grundlage und ohne frühere Ankündigung vorzunehmen. Aktuelle Softwareversion gibt es zum Downloaden unter der Internetadresse: <http://www.ferguson-digital.eu> (im Bereich „Download“). Sie können auch einen RSS-Feed einstellen.



*Bitte beachten Sie, das neue Software die Funktionalität des Geräts ändern kann. Die Bilder und Ihre passenden Beschreibungen sind für Informationszwecke und unterliegen keinerlei Haftung. Wenn Veränderungen oder Irrtümer vortreten, bitte greifen sie auf Ihr Gerät zurück. Bitte melden Sie gefundene Fehler, wir werden diese korrigieren!*

## **SICHERHEITSHINWEISE**

Lesen Sie bitte vor der ersten Inbetriebnahme die Sicherheitsvorschriften aufmerksam durch. Bewahren Sie die Bedienungsanleitung immer in Reichweite auf.

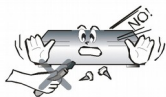

Um Risiken zu vermeiden, öffnen Sie **NIEMALS** selbst das Gehäuse! Entfernung vom Garantiesiegel gefährdet die Garantie! Jegliche Reparaturen sollten nur vom Ferguson-Kundendienst durchgeführt werden.



Gerät während Storm, Naturkatastrophen und vor dem Reinigen oder langer Abwesenheit zu Hause vom Netz entfernen. Hersteller-Garantie haftet nicht bei Blitzschlägen.



Nicht in direkter Sonnenlicht aufstellen. Vor Kälte, Hitze und Feuchtigkeit schützen. Vermeiden Sie es, den Receiver in Bereichen mit ungenügender Belüftung aufzustellen, die Lüftungslöcher immer freihalten.

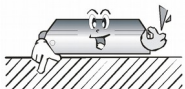

Platzieren Sie das Gerät horizontal (stabil), vermeiden Sie dauerhafte Vibrationen.



Wenn Sie das Gerät zu einem Raum mit anderer Temperatur bringen (heißer oder kühler als zuvor), warten Sie bitte ca. 1 Stunde bis Sie ihn ins Netz anschließen, sonst kann es zur Beschädigung kommen.



Stellen Sie keine mit Flüssigkeiten gefüllten Gegenstände, z.B. Blumen, Vasen, auf das Gerät. Vermeiden Sie das Aufstellen Nahe an Wasserquellen, wie etwa Aquarien. Fassen Sie das Gerät oder die Kabel NIEMALS mit feuchten Händen an!

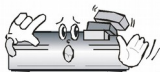

Es dürfen keine Gegenstände auf das Gerät gestellt werden (Überhitzung und Empfangsstörungen drohen). Vermeiden Sie das Eindringen von Fremdkörpern und Flüssigkeiten in das Gerät. Kleine Kinder bitte fernhalten!

---

---

Trennen Sie bitte das Gerät vom Netz vor dem Pflegen. Verwenden Sie zum Reinigen nur ein trockenes weiches Tuch, evtl. leicht mit Seifenwasser befeuchtet. Sprühen Sie Reiniger niemals direkt auf das Gerät. Verwenden Sie keine Reinigungslösungen, die die Oberfläche des Gerätes beschädigen könnten (Lösemittel, etc.).

- Schließen Sie keine Signalkabel an, wenn das Gerät unter Spannung steht. Keine beschädigte Kabel benutzen, **BRANDGEFAHR!**

---

---

## BENUTZTE SYMBOLE UND ABKÜRZUNGEN



Befindet sich dieses Symbol (durchgestrichene Abfalltonne auf Rädern) auf dem Gerät, bedeutet dies, dass für dieses Gerät die Europäische Richtlinie 2002/96/EG gilt. Informieren Sie sich über die örtlichen Bestimmungen zur getrennten Sammlung elektrischer und elektronischer Geräte. Richten Sie sich nach den örtlichen Bestimmungen und entsorgen Sie Altgeräte nicht über Ihren Hausmüll. Durch die korrekte Entsorgung Ihrer Altgeräte werden Umwelt und Menschen vor möglichen negativen Folgen geschützt.



Ihr Produkt enthält Batterien, die der Europäischen Richtlinie 2006/66/EG unterliegen. Diese dürfen nicht mit dem normalen Hausmüll entsorgt werden. Bitte informieren Sie sich über die örtlichen Bestimmungen zur gesonderten Entsorgung von Batterien, da durch die korrekte Entsorgung Umwelt und Menschen vor möglichen negativen Folgen geschützt werden.



Ihr Gerät wurde unter Verwendung hochwertiger Materialien und Komponenten entwickelt und hergestellt, die recycelt und wiederverwendet werden können.



Das „CE“ Zeichen.

Dieses Zeichen bedeutet die Konformität Ihres Gerätes mit den europäischen Richtlinien: 2006/95/EC (betreffs elektromagnetischen Kompatibilität, Niederspannungsrichtlinie und ihre Ergänzungsrichtlinien), 2004/108/EC (Richtlinie über die elektromagnetische Verträglichkeit und ihre Ergänzungsrichtlinien).

### **R&TTE**

Ferguson Sp. z o.o. erklärt hiermit, dass das Gerät die notwendigen Anforderungen und die anderen relevanten Bestimmungen der Richtlinie 1999/5/EG erfüllt.

Die Konformitätserklärung finden Sie unter [www.deklaracje.ferguson.pl](http://www.deklaracje.ferguson.pl)

Dieses Produkt wurde gemäß der europäischen R&TTE-Richtlinie 1999/5/EC konzipiert, getestet und gefertigt.



Symbol der doppelten Isolierung.

Dieses Symbol sagt Ihnen, das Ihr Receiver elektrisch sicher für den normalen Gebrauch ist, wie im Kapitel „Sicherheitshinweise“ beschrieben.





Warnung vor heißer Oberfläche  
VORSICHT: HEISSE OBERFLÄCHE. NICHT ANFASSEN. Die Oberseite über dem inneren Kühlkörper könnte heiß werden, wenn dieses Produkt dauerhaft betrieben wird. Berühren Sie keine heißen Bereiche, hier besonders um die Kennzeichnung "Warnung vor heißer Oberfläche" und die Oberseite.



Ist ein Produkt mit diesem Logo gekennzeichnet, bedeutet dies, dass eine entsprechende Gebühr an das Recyclingprogramm des jeweiligen Landes gezahlt wurde.

## Kabelverbindung

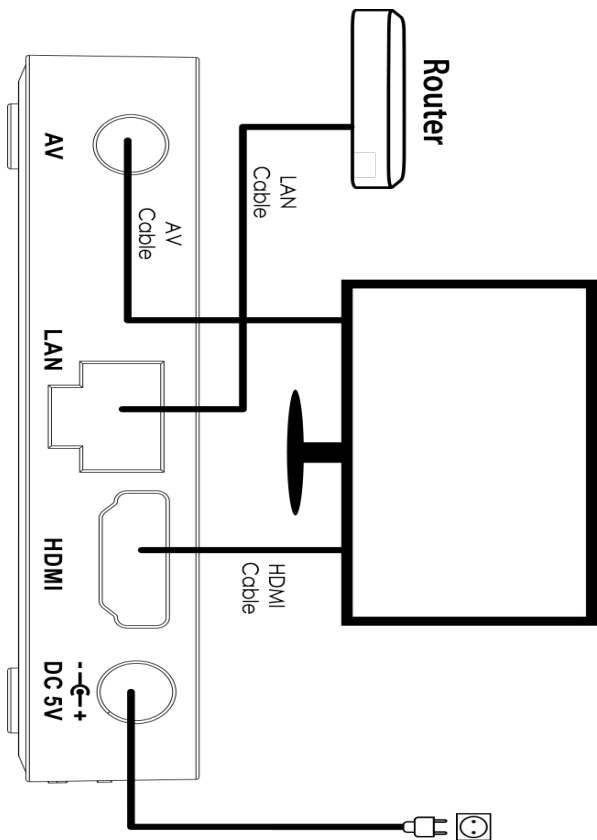

---

---

## AV Kabel



	1	2	3	4
Ferguson Fbox4K	Ground	Video	Left	Right



---

---

## **Kabellos Fernbedienung**

Wegen die Geräte-Standardisierung von Ferguson, die meisten Geräte dieselbe einer kabelloser Fernbedienung verwenden. Daher nicht alle die Knöpfe kann man in dieses Modell benutzen.

### **SR100- Knopfbeschreibung**

- (1) Versorgung- Ein/Ausschalten
- (2) verschieben Cursor - oben/ unter/links/rechts; OK bestätigen Sie Ihre Wahl und/ oder Eingang Menü (der-Menüoption- rozwijalne menu)
- (3) zeigen das Hauptmenü
- (4) zurück zum vorhergehenden Menü
- (5) zeigen der Menüoption Verborgene
- (6) VOL +/- Stellen Sie die Lautstärke; Mouse-Modus ein- und ausschalten.



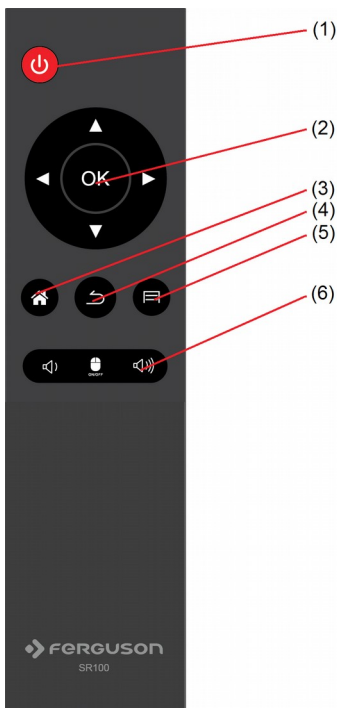

## Zahlungskonto bei Google Play erstellen

Sie können für die Inhalte, die Sie im Google Play-Markt kaufen, mit einem Google Zahlungskonto

---

---

bezahlen. Bei der Ersteinrichtung wird ein Zahlungskonto erstellt, das zukünftig automatisch verwendet werden kann.

Klicken Sie auf das Google Play-Symbol auf dem Hauttbildschirm. Wenn Sie Google Play Store zum ersten Mal aufrufen, ist es notwendig die Nutzungsbedingungen zu akzeptieren.

Um über den Web-Browser ein Google Wallet-Konto einzurichten, gehen Sie zur Seite <http://wallet.google.com>.

 Achtung! Wenn Sie das Google Zahlungskonto, bei einem Kauf aus dem Google Play Portal, schon einmal verwendet haben, werden die Daten im System abgespeichert und können zukünftig automatisch übernommen werden.



**ACHTUNG:** Die Firma Ferguson Sp. z o.o. hält sich das Recht vor, Änderungen, Korrekturen, Verbesserungen in diesem Handbuch ohne Grundlage und ohne frühere Ankündigung zu machen.

## **APP-Runterladen und -Installation**

1. Finden Sie eine Applikation die Sie installieren möchten und gehen Sie deren Detailinformationen.
2. In den Detailinformationen sind folgende Daten vorhanden: mögliche Kosten, Bewertungen, Benutzerkommentare und Informationen über den Entwickler.
3. Klicken Sie Herunterladen und installieren Sie die Applikation. (Wenn es eine kostenpflichtige Applikation ist, wird auch deren Preis unter der Download-Taste angezeigt).

## **Nach Applikationen suchen**

Sie können Applikationen nach Kategorien durchsuchen und die auf unterschiedliche Art u. Weise sortieren.

1. Wählen Sie im Google Play Portal eine Top-Level-Kategorie, wie beispielsweise Apps oder Spiele, aus. Klicken Sie auf eine Unterkategorie, um eine Liste mit passenden Applikationen aufzurufen.



---

---

2. Um eine Unterkategorie anzuzeigen scrollen Sie nach unten und wählen Sie eine, die Sie durchsuchen möchten, aus. Um zu einer Detailansicht zu gelangen, klicken Sie auf die jeweilige Kategorie. Applikationen werden nach folgendem Muster sortiert: Top kostenpflichtige, Top frein und die Neusten.

## **Multitasking und Applikationen schliessen**

Drücken und halten Sie länger die **HOME**-Taste, um alle geöffneten Anwendung auf Ihrem Gerät anzuzeigen. Wählen Sie eine die Sie aufrufen möchten. Mit den Tasten nach **oben/unten** können Sie die Applikationen einzelnen schließen.

## **Applikationen deinstallieren**

Sie können Applikationen, die Sie vom Google Play heruntergeladen haben, auch deinstallieren. Sie können auch Applikationen die Sie von anderen Quellen, als Google Play, installiert haben direkt in den Einstellungen des Geräts deinstallieren.

1. Starten Sie Google Play, Menü und anschließend klicken Sie auf Apps.
2. Klicken Sie auf die Applikation die Sie deinstallieren möchten.
3. Klicken Sie auf **Deinstallieren**.
4. Klicken Sie auf **OK**.

---

---

5. Bestätigen Sie die Wahl mit **OK**.

6. Die Applikation ist deinstalliert. Sie können die Applikation jederzeit wieder installieren.

---

---

## TECHNISCHES

Chipset	Amlogic S905-B
Multi-core CPU	Quad Core ARM® Cortex™ A53 4 x CPU@2.0GHz
Multi-core GPU	Quad Core Mali-450 @600MHz
Graphics	OpenGL, ES1.1/2.0
Display Resolution	4K 1080p/i 720p 576i 480p
RAM	DDR3 1GB
Flash	eMMC 8GB
Wi-Fi	Built-in 802.11 b/g/n 2.4G/5G dual band
Ethernet	100M Ethernet RJ-45
Operating System	Android 5.1 Lollipop
HDMI 2.0	4k@60fps, 2 video streams (Dual View), 3D over HDMI, 32 channel audio, 4 audio streams, 1536 kHz total audio,
Video Decoder	Multi-format H.264/AVC, H.265/HEVC 4K UHD up to 60fps

Video Rendering	~ up to 10 bit depth
Video File Format	*.mkv, *.wmv, *.mpg, *.mpeg, *.dat, *.avi, *.mov, *.iso, *.mp4,
Aspect Ratio	Auto Full screen
Video resolution	Up to 4096 × 2160
Audio Decoding	MP3, WMA, WMA, AAC, OGG, OGA, FLAC, ALAC...
File System	Support NTFS, FAT32,
DC Input Range	5V/2.0A
Power Consumption	Maximum 10W
Temperature	0-40°C
Humidity	<95%
Size in mm	80*80*22 mm
Weight	104g
*Pre-installed OS and apps takes around 3,5GB	